



ALUMINIUM VOORDEUREN

NIEUW. Exclusieve vormgevingsmogelijkheden dankzij zwart glas voor deurbeglazingen en zijdelen

HÖRMANN





04

Goede redenen
voor Hörmann



14

Deurmotieven
Inspiratie



74

Design
Uitrusting
Toebehoren

Al generaties lang verantwoordelijk

Het familiebedrijf Hörmann kijkt terug op meer dan 85 jaar ervaring als specialist in bouwelementen. Dat schept verplichtingen ten opzichte van huidige en toekomstige generaties. Juist daarom speelt de ecologische verantwoordelijkheid een belangrijke rol voor ons. Daarvoor ontwikkelen wij innovatieve oplossingen voor duurzame producten en een intelligente milieubescherming.



“EEN GOEDE NAAM MOET MEN VERDIENEN.”

August Hörmann

Geheel in de geest van de oprichter van het bedrijf is het merk Hörmann tegenwoordig een echte kwaliteitsbelofte. Met meer dan 20 miljoen verkochte deuren en aandrijvingen behoort Hörmann tot de meest succesvolle Europese aanbieders. Dankzij het uitgebreide internationale verkoop- en servicenet is Hörmann uw sterke partner voor hoogwaardige bouwelementen.



WIJ DENKEN EN HANDELEN GROEN. Als familiebedrijf zijn wij ons bewust van de verantwoordelijkheid voor komende generaties en bieden op wens van de klant alle producten voor de woningbouw standaard CO₂-neutraal aan. Het doel van Hörmann met de duurzaamheidsstrategie is het verminderen en voorkomen van emissies. Wij dekken onze totale stroombehoefte in alle Europese productievestigingen* voor 100 % met ecostrroom, gehaald uit hernieuwbare energiebronnen. Daarnaast verminderen we ons verbruik door tal van andere maatregelen en besparen we jaarlijks meer dan 75000 ton CO₂. De resterende emissies compenseren wij door het steunen van gecertificeerde klimaatbeschermingsprojecten in samenwerking met ClimatePartner.

* behalve in Frankrijk



Meer informatie vindt u op
www.hoermann.com/sustainability



ClimatePartner
gecertificeerd product
climate-id.com/XNEBKC



CO₂
berekenen
reduceren
bijdragen

Merkkwaliteit Made in Germany



Het familiebedrijf Hörmann biedt alle belangrijke bouwelementen voor bouwen en renoveren uit één hand. Deze worden vervaardigd in hooggespecialiseerde fabrieken volgens de nieuwste stand van de techniek. Daarnaast werken onze medewerkers intensief aan nieuwe producten, voortdurende verdere ontwikkelingen en detailverbeteringen. Zo ontstaan octrooien en een exclusieve marktpositie.





10 jaar garantie

GEGARANDEERD DUURZAAM. De voordeurconstructie wordt bij Hörmann zelf ontwikkeld en geproduceerd. Kwaliteitstesten onder reële voorwaarden zorgen voor geperfectioneerde standaardproducten in Hörmann-kwaliteit. Om die reden en dankzij een kwaliteitsgarantie zonder compromissen krijgt u bij Hörmann 10 jaar* garantie op alle aluminium voordeuren.

* De uitgebreide garantievoorwaarden vindt u op: www.hormann.nl/www.hormann.be



Montagevriendelijk

SNELLE EN SCHONE MONTAGE. Onze elegante en robuuste aluminium voordeuren met RC3-veiligheidsuitrusting worden met behulp van de al voorgeboorde montagepunten vakkundig gemonteerd, net als een standaardvoordeur van andere fabrikanten zonder RC-uitrusting. Extra of speciaal bevestigingsmateriaal is ondanks het hoge niveau van de gecertificeerde veiligheidsuitrusting niet nodig. Het drempelprofiel met beschermbuis zorgt naast de transportbeveiliging ook voor een betrouwbare invloering. Via de al voorbereide kabels kunnen de elektrische componenten eenvoudig via een stekerverbinding worden aangesloten.

MONTAGEGROEF VOOR ONZICHTBAAR VASTSCHROEVEN.

Onze 1-vleugelige voordeuren zonder zijdelen zijn nu standaard uitgerust met een montagegroef, die een verborgen liggende montage zonder zichtbare schroefkoppen mogelijk maakt. Een hoogwaardige afdeklijst bedekt de groef, zodat een fraai, homogeen profielaanzicht bij de sponning ontstaat.



De montagegroef maakt een verborgen liggende montage zonder zichtbare schroefkoppen mogelijk. Extra bevestigingsmogelijkheden verhogen bovendien de montagevriendelijkheid van de deuren.

Deurdesign dat voldoet aan de hoogste eisen

U zorgt voor een bijzondere ontvangst van uw gasten met een Hörmann aluminium voordeur! En natuurlijk beleven ook u en uw gezin elke dag weer plezier aan het perfecte design van onze deuren. Onze deuren zijn van buitenaf gezien een echte blikvanger en binnen passen ze perfect bij uw binnendeuren en de rest van het interieur. Gewoon mooi!





DEURBLAD ZONDER ZICHTBAAR

VLEUGELPROFIEL. Uitgelezen en harmonieus is de ontvangst die de ThermoSafe-, ThermoSafe Hybrid-, ThermoPlan Hybrid- en ThermoCarbon-voordeuren u bieden. Het mooi gevormde vleugeloverdekkende deurblad met inliggend vleugelprofiel aan de binnen- en buitenzijde voldoet aan de hoogste eisen qua vormgeving. Het binnenaanzicht sluit perfect aan bij uw binnendeuren.

BOVEN. Buiten- en binnenaanzicht van ThermoSafe voordeuren zonder zichtbaar vleugelprofiel

ONDER. Buiten- en binnenaanzicht van voordeuren van andere fabrikanten met zichtbaar vleugelprofiel

PAGINA 8. Aluminium voordeur ThermoSafe motief 860, roestvrijstalen handgreep HOE 710, deurhoogte 2500 mm, antracietgrijs RAL 7016 fijne structuur mat, optionele zijdelen

Wij beschermen u tegen ongenode gasten

Elke vijf minuten wordt er in een woning ingebroken. Des te belangrijker is het om uw voordeur uit te rusten met materiaal om hem te laten voldoen aan een hoge veiligheidsstandaard. Want wanneer een inbreker na ca. 90 seconden geen succes heeft, breekt hij zijn inbraakpoging in de regel af. Om die reden mislukt bijna de helft van alle inbraken, wanneer de voordeur inbraakwerend is.





Alleen bij Hörmann



RC3-veiligheid
Standaard*



Getest en gecertificeerd

STANDAARD VEILIGHEIDSUITRUSTING. Dankzij onze voordeuren is het voor potentiële dieven bijzonder moeilijk via uw voordeur in te breken. Zo beschermen wij uw huis tegen ongenode gasten. Zonder aanvullende uitrustingsopties behalen onze voordeuren* de hoogste classificatie van veiligheidslabellen (zonder inbraakmelder). En de gecertificeerde veiligheid is niet aan de buitenzijde van de deur te zien. Daarmee zijn we uniek t.o.v. andere aanbieders.

→ Meer informatie vindt u vanaf pagina 82.

Alleen bij Hörmann



Veiligheidsbelofte van 10 jaar

BELOFTE VAN 10 JAAR VEILIGHEID*. In het onwaarschijnlijke geval dat er via een van onze aluminium voordeuren met RC 3- of RC 4-veiligheidsuitrusting wordt ingebroken, krijgt u van ons **een nieuwe Hörmann-voordeur met dezelfde uitrusting incl. deskundige montage door een Hörmann-verkooppartner of € 3000 contant (bijvoorbeeld als de schade door uw inboedelverzekering wordt vergoed).**



Meer informatie en een video vindt u op www.hormann.be/be-nl/particulieren/deuren/voordeuren/veiligheidsbelofte/

<https://www.hormann.nl/particulieren/deuren/voordeuren>

Kies de voordeur die bij uw leefstijl past

Hier staat individualiteit op het programma: het maakt niet uit wat uw prioriteiten op het gebied van voordeuren zijn, want bij Hörmann vindt u altijd de voordeur die precies is afgestemd op uw wensen. Denk bijvoorbeeld aan elegante deuraanzichten, volledige beglazingen en een slimme bediening. Laat u inspireren door het veelzijdige aanbod van Hörmann op de volgende pagina's of stel de door u gewenste deur gemakkelijk samen via internet.





Geluidsisolatie

Tot 39 dB



**Extreem hoge
warmte-isolatie**

Alleen bij Hörmann

ThermoCarbon met een
 U_p -waarde tot $0,47 \text{ W}/(\text{m}^2\cdot\text{K})$

OVERTUIGEND IN ELKE UITVOERING. Onze aluminium voordeuren hebben veel troeven die kunststof- of houten deuren niet hebben. Door perfect afgestemde en hoogwaardige materialen leggen we de lat hoog op het gebied van stabiliteit, geluidsisolatie en warmte-isolatie. Daarnaast voldoen al onze aluminium voordeuren aan de eisen van de Duitse Gebäudeenergiegesetz (GEG, energiewet voor gebouwen). ThermoCarbon-voordeuren zijn daarnaast door het Duitse testinstituut ift Rosenheim gecertificeerd voor passiehuizen.

→ Meer informatie vindt u vanaf pagina 78.

IN SLECHTS ENKELE KLIKKEN NAAR DE DEUR

U GEWENSTE DEUR. Met onze configurator voor garagedeuren en voordeuren kunt u eenvoudig uw deur ontwerpen. U zult versteld staan van de vele mogelijkheden. U stelt met slechts enkele klikken de door u gewenste voordeur samen door de deuruitvoering, het motief, de kleur en afmetingen te kiezen. Daarna ziet u de vrijblijvende prijsopgave voor uw deur. Als u tenslotte nog een foto van uw huis uploadt en de deur in de entree plaatst, kunt u al van tevoren zien hoe goed de nieuwe voordeur bij uw woning past.



De Hörmann-configurator vindt u op
www.hormann.be/particulieren/configurator





16

Motiefoverzicht

Voordelen

22

ThermoSafe / ThermoSafe Hybrid

- ✓ Zeer hoge warmte-isolatie
- ✓ Binnenkant in hetzelfde vlak liggend
- ✓ Optioneel: buitenzijde uit roestvrij staal met hoogwaardige poedergrondverf (ThermoSafe Hybrid)

44

ThermoPlan Hybrid

- ✓ Zeer hoge warmte- en geluidsisolatie
- ✓ Binnen- en buitenzijde in hetzelfde vlak liggend
- ✓ Buitenzijde van het deurblad uit roestvrij staal met hoogwaardige poedergrondverf

50

ThermoCarbon

- ✓ Extreem hoge warmte-isolatie
- ✓ Binnenzijde met structuur met dikke opdek
- ✓ Tot 3000 mm deurhoogte

56

TopComfort

- ✓ Goede warmte-isolatie
- ✓ Grote beglazing in de vleugel

60

NIEUW. TopComfort Portal

- ✓ 2-vleugelige voordeur met in hetzelfde vlak liggende overgang van doorgangs- naar standvleugel
- ✓ Binnen- en buitenzijde in hetzelfde vlak liggend
- ✓ Goede warmte-isolatie

66

Individuele accenten

- ✓ Kleurencombinaties en glasvarianten
- ✓ In dezelfde look als binnendeuren en garagedeuren
- ✓ Bedieningselementen en brievenbussen

THERMOSAFE / THERMOSAFE HYBRID



Motief 40
Pagina 39



Motief 45
Pagina 39



Motief 65
Pagina 33



Motief 75
Pagina 33



Motief 110
Pagina 34



Motief 136
Pagina 34



Motief 138
Pagina 34



Motief 140
Pagina 34



Motief 407
Pagina 43



Motief 413
Pagina 41



Motief 414
Pagina 41



Motief 416
Pagina 41



Motief 419
Pagina 43

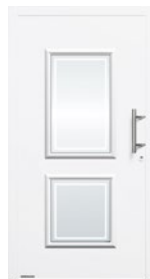

Motief 420
Pagina 43



Motief 421
Pagina 43



Motief 422*
Pagina 43



Motief 459*
Pagina 43



Motief 501
Pagina 36



Motief 502
Pagina 36



Motief 503
Pagina 35



Motief 504
Pagina 33



Motief 505
Pagina 39



Motief 514
Pagina 36

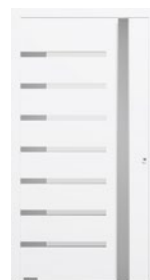

Motief 524
Pagina 36



Motief 650
Pagina 33



Motief 675
Pagina 41



Motief 680
Pagina 33



Motief 686
Pagina 35



Motief 689
Pagina 33



Motief 693
Pagina 30



Motief 694
Pagina 41



Motief 697
Pagina 33



Motief 832
Pagina 26



Motief 836
Pagina 27



Motief 860
Pagina 24



Motief 861
Pagina 30

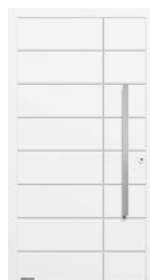

Motief 862
Pagina 30



Motief 867
Pagina 33



Motief 871
Pagina 31



Motief 872
Pagina 31

→ Meer informatie vindt u vanaf pagina 22.



Motief 166
Pagina 34



Motief 173
Pagina 31



Motief 176
Pagina 36



Motief 177
Pagina 36



Motief 185
Pagina 35



Motief 188
Pagina 30



Motief 189
Pagina 35



Motief 402
Pagina 41



Motief 445
Pagina 41



Motief 451
Pagina 42



Motief 452
Pagina 42



Motief 453
Pagina 42



Motief 454*
Pagina 43



Motief 455
Pagina 42



Motief 456
Pagina 42



Motief 457
Pagina 42



Motief 551
Pagina 25



Motief 552
Pagina 39



Motief 553*
Pagina 39



Motief 560
Pagina 34



Motief 565
Pagina 24



Motief 568
Pagina 25



Motief 583
Pagina 39



Motief 590*
Pagina 39



Motief 723
Pagina 35



Motief 757
Pagina 37



Motief 759
Pagina 37



Motief 777
Pagina 37



Motief 779
Pagina 37



Motief 797
Pagina 37



Motief 799
Pagina 37



Motief 823
Pagina 26



Motief 877
Pagina 35



**Motieven
825 / 845 / 855**
Pagina 29



**Motieven
875 / 895 / 898**
Pagina 29



Motief 879
Pagina 35



Motief 891*
Pagina 27

*) Niet leverbaar als ThermoSafe Hybrid

THERMOPLAN HYBRID



Motief 138
Pagina 46



Motief 189
Pagina 46



Motief 501
Pagina 46



Motief 502
Pagina 46



Motief 503
Pagina 46



Motief 504
Pagina 46



Motief 505
Pagina 46



Motief 565
Pagina 48



Motief 568
Pagina 48



Motief 686
Pagina 46



Motief 689
Pagina 47



Motief 823
Pagina 48



Motief 860
Pagina 48



Motief 862
Pagina 47



Motief 867
Pagina 47



Motief 871
Pagina 47



Motief 872
Pagina 47

THERMOCARBON



Motief 189
Pagina 52



Motief 300
Pagina 52



Motief 301
Pagina 52



Motief 305
Pagina 52



Motief 306
Pagina 53



Motief 308
Pagina 53



Motief 312
Pagina 53



Motief 314
Pagina 53



Motief 504
Pagina 53



Motief 650
Pagina 55



Motief 680
Pagina 55



Motief 686
Pagina 55



Motief 862
Pagina 55

→ Meer informatie vindt u vanaf pagina 44.

→ Meer informatie vindt u vanaf pagina 50.

TOPCOMFORT

NIEUW. TOPCOMFORT PORTAL



Motief 302
Pagina 52



Motief 304
Pagina 52



Motief 100
Pagina 58



Motief 101
Pagina 58



NIEUW. Motief 138
Pagina 62



NIEUW. Motief 501
Pagina 62



Motief 309
Pagina 53



Motief 310
Pagina 53

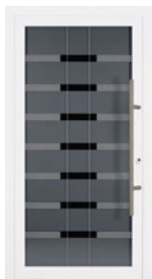

**Motief 100
MG 111**
Pagina 58



**Motief 100
MG 112**
Pagina 59



NIEUW. Motief 503
Pagina 62



NIEUW. Motief 504
Pagina 62



Motief 565
Pagina 55

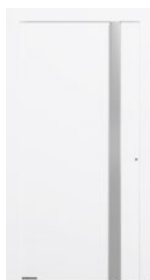

Motief 568
Pagina 55



**Motief 100
MG 113**
Pagina 59

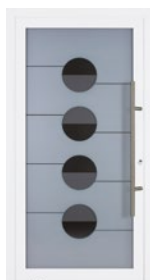

**Motief 100
MG 114**
Pagina 59



NIEUW. Motief 566
Pagina 63



NIEUW. Motief 568
Pagina 63



Motief 823
Pagina 55



Motief 860
Pagina 55



**Motief 100
MG 115**
Pagina 59



**Motief 100
MG 116**
Pagina 59



NIEUW. Motief 860
Pagina 63

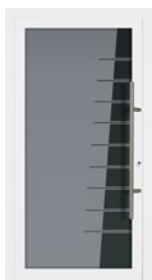

**Motief 100
MG 117**
Pagina 59

→ Meer informatie vindt u vanaf pagina 56.

→ Meer informatie vindt u vanaf pagina 60.







ThermoSafe

ThermoSafe Hybrid



In hetzelfde vlak liggende overgang
Aan de binnenzijde



RC3-veiligheid
Standaard bij alle ThermoSafe-deuren en bij alle ThermoSafe Hybrid-deuren met beglazing



RC4-veiligheid
Standaard bij alle ThermoSafe Hybrid-deuren zonder beglazing



Geluidsisolatie
Tot 30 dB (ThermoSafe)
Tot 33 dB (ThermoSafe Hybrid)



Zeer hoge warmte-isolatie
 U_D -waarde tot $0,87 \text{ W/(m}^2\text{K)}$

Alleen bij Hörmann



Buitenzijde van het deurblad uit roestvrij staal met hoogwaardige poedergrondverf

ThermoSafe Hybrid

EXCLUSIEVE KLASSE. Onze meest verkochte aluminium ThermoSafe-voordeuren vervullen alle wensen op ontwerpgebied met een keuze uit meer dan 75 motieven. De in hetzelfde vlak liggende overgang van het deurblad naar het deurkozijn verleent uw deur een elegant binnenaanzicht, dat bijzonder goed past bij stomp sluitende binnendeuren.

EXTRA KLASSE. De buitenzijde van het deurblad van de ThermoSafe Hybrid bestaat uit een roestvrijstalen plaat met hoogwaardige poedergrondverf. Deze zorgt voor een bijzonder hoge vormstabiliteit. Dat voorkomt kromtrekken bij hoge temperatuurverschillen tussen binnen en buiten. Bovendien zorgt deze deur voor een goede geluidsisolatie.

Volledig deuraanzicht buitenkant (afbeelding links) en binnenkant (afbeelding rechts) alsmede in hetzelfde vlak liggende overgang van de deurvleugel naar het deurkozijn aan de binnenkant



PAGINA 20 – 21. Aluminium voordeur ThermoSafe motief 861, roestvrijstalen handgreep HOE 700, antracietgrijs RAL 7016 mat, optionele zijdelen; garagesectionaaldeur M-profilering Silkgrain, antracietgrijs RAL 7016 mat

LINKS. Aluminium voordeur ThermoSafe motief 871, roestvrijstalen kruk CARO met ronde rozet, binnenzijde verkeerswit RAL 9016 mat, optioneel verborgen liggende scharnieren en zijdelen



1



Motief 860

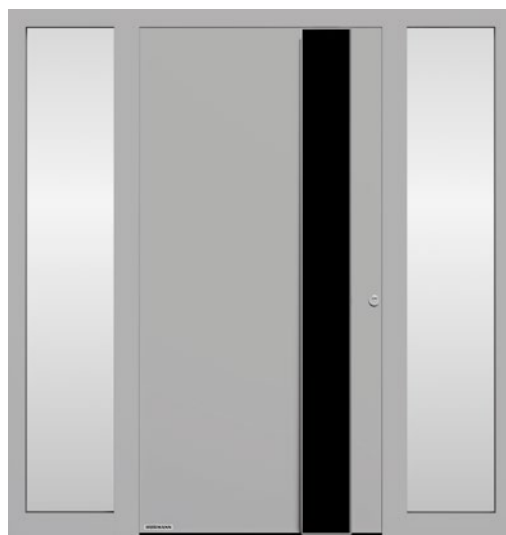

Motief 565

THERMOSAFE / THERMOSAFE HYBRID

Alle deurmotieven op deze pagina zijn in blank aluminiumkleurig RAL 9006 zijdeglans

Motief 860 roestvrijstalen handgreep HOE 501 black.edition in gitzwart RAL 9005 fijne structuur mat (optioneel), zijdelen figuurglas Float gematteerd
Motief 565 design-handgreep G 760 black.edition in gitzwart RAL 9005 fijne structuur mat (optioneel) **1**, optioneel met geïntegreerde led-lichtlijst, zijdelen figuurglas Float gematteerd

Motief 568 design-handgreep G 750 black.edition in gitzwart RAL 9005 fijne structuur mat (optioneel) **2**, optioneel met geïntegreerde led-lichtlijst, zijdelen figuurglas Float gematteerd

Motief 551 handgemaakte roestvrijstalen handgreep HOE 150, zijdelen figuurglas Float gematteerd

→ Alle kleuren en oppervlakken vindt u vanaf pagina 90.

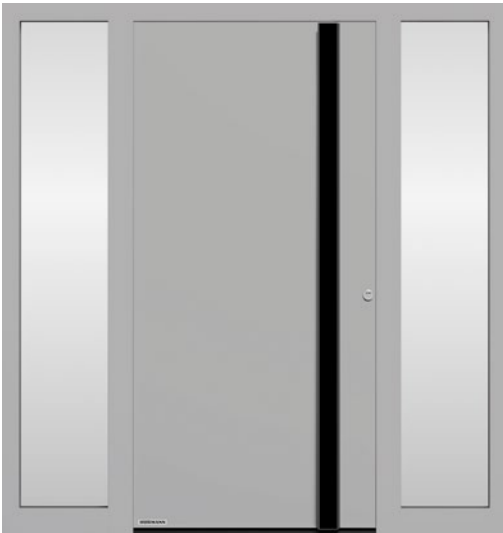

Motief 568



Motief 551



2



Motief 823

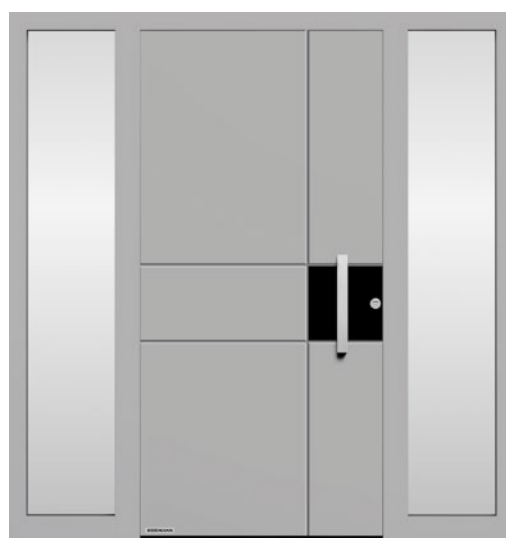

Motief 832

THERMOSAFE / THERMOSAFE HYBRID

Alle deurmotieven op deze pagina zijn in blank aluminiumkleurig RAL 9006 zijdeglans

Motief 823 handgreepprofiel black.edition in gitzwart RAL 9005 (optioneel), bevestigingsprofielen in de kleur van de deur, optioneel met led-spotlight in de handgreep **3**, **NIEUW**. Zijdelen zwart glas

Motief 832 roestvrijstalen handgreep HOE 820, applicatie in gitzwart RAL 9005 fijne structuur mat (optioneel), met horizontale en verticale roestvrijstalen pilasters, zijdelen figuurglas Float gematteerd

Motief 836 roestvrijstalen handgreep HOE 820 **4**, in hetzelfde vlak liggende applicatie in gitzwart RAL 9005 fijne structuur mat (optioneel), zijdelen figuurglas Float gematteerd

Motief 891* roestvrijstalen handgreep HOE 820, zijdelen figuurglas Float gematteerd

* Niet leverbaar als ThermoSafe Hybrid

→ Alle kleuren en oppervlakken vindt u vanaf pagina 90.

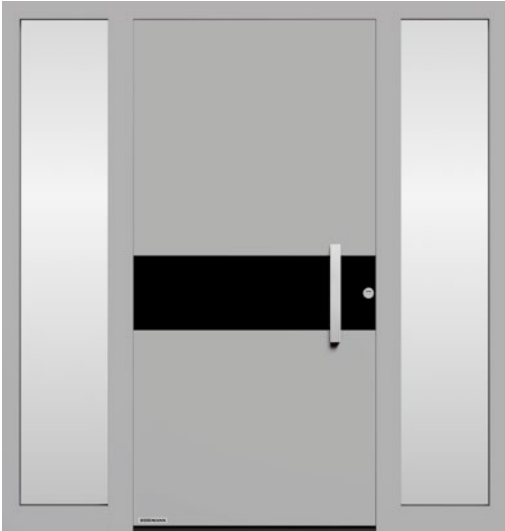

Motief 836

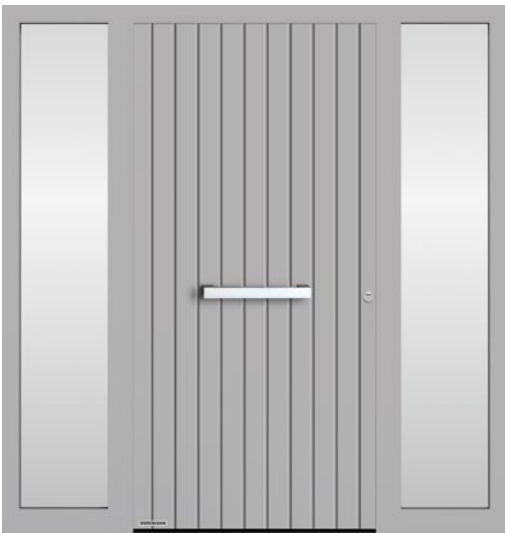

Motief 891





Alleen bij Hörmann

VOORDEUR EN GARAGEDEUR PERFECT OP ELKAAR AFGESTEMD. In het uitgebreide, op elkaar afgestemde programma van Hörmann worden de profileringen van voor- en garagedeuren harmonieus op één lijn geplaatst. Dat betekent: uitgaand van de afgewerkte vloer zonder optische verschuiving. Het zal u zonder twijfel opvallen: juist door deze details ziet uw woning er nog mooier uit.



In de doorsnedes van de voordeur **1** en garagedeur **2** ziet u de profileringaanzichten: bij de voordeur de groeven in de deurvulling en bij de garagedeur de profilering in de afzonderlijke panelen en door de paneelovergangen. Het aanzicht op één lijn geldt ook als de deur en garagedeur verschillende inbouwhoogtes hebben. Wij passen de hoogtes van de groeven in dit geval individueel aan op basis van uw informatie. U hoeft ons alleen het hoogteverschil door te geven. Uw Hörmann-dealer helpt u met de exacte opmeting bij u thuis en met vakkundig advies voor een perfect totaalbeeld bij deze speciale voordeurmotieven.



Motief 825 / 845 / 855



Garagesectionaaldeur
M-profilering in Silkgrain verkeerswit RAL 9016 mat



Motief 875 / 895 / 898

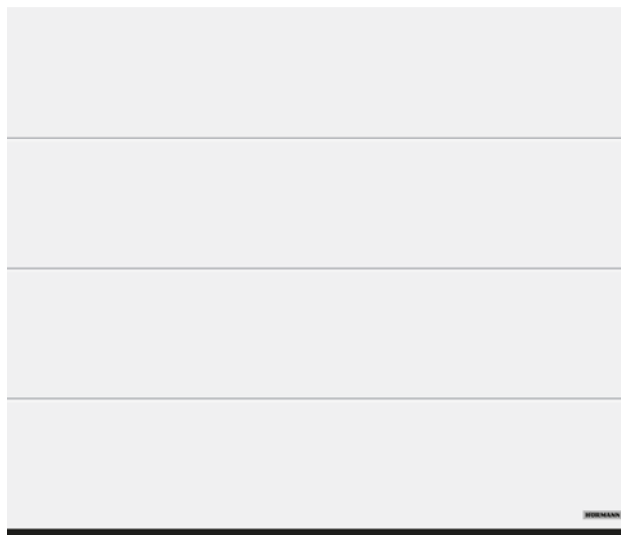

Garagesectionaaldeur
L-profilering in Silkgrain verkeerswit RAL 9016 mat

THERMOSAFE / THERMOSAFE HYBRID

Alle deurmotieven op deze pagina zijn in verkeerswit RAL 9016 mat

Motief 825 bij een deurhoogte van 2000 mm

Motief 845 bij een deurhoogte van 2125 mm

Motief 855 bij een deurhoogte van 2250 mm

Motief 875 bij een deurhoogte van 2000 mm

Motief 895 bij een deurhoogte van 2125 mm

Motief 898 bij een deurhoogte van 2250 mm

→ Alle kleuren en oppervlakken vindt u vanaf pagina 90.



Meer informatie over de garagedeuren vindt u in de brochure Garagesectionaaldeuren.

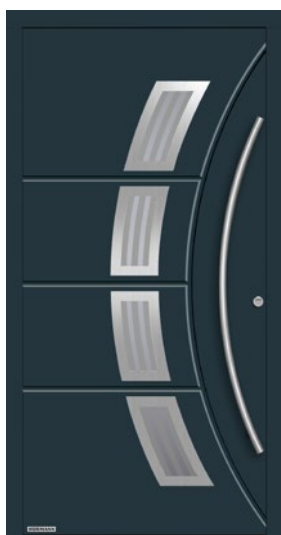

Motief 188

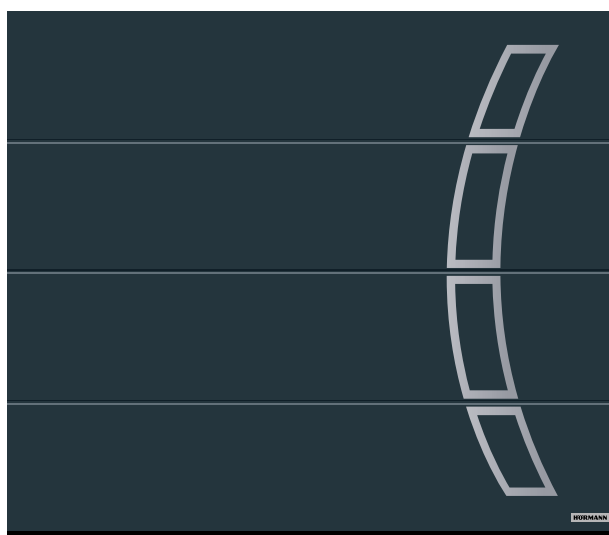

Garagesectionaal deur

L-profilering designmotief 457 in Silkgrain antracietgrijs RAL 7016 mat

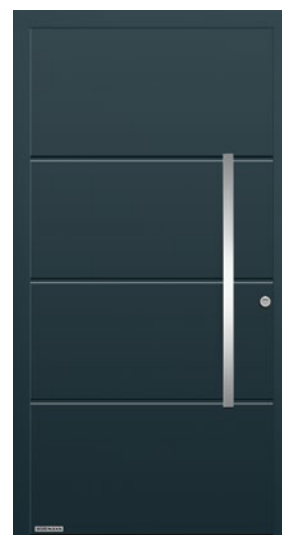

Motief 693



Motief 861



Garagesectionaal deur

M-profilering in Silkgrain antracietgrijs RAL 7016 mat



Motief 862

VOORDEUR EN GARAGEDEUR IN DEZELFDE LOOK. Door design-elementen met hetzelfde aanzicht en het gebruik van motieven wordt de combinatie van uw voordeuren en garagesectionaaldeuren een aantrekkelijke blikvanger. De afstanden van de groeven bij de voordeur en de profileringsafstanden van de garagedeur zitten bij deze motieven niet exact op één lijn.



Motief 871



Motief 173

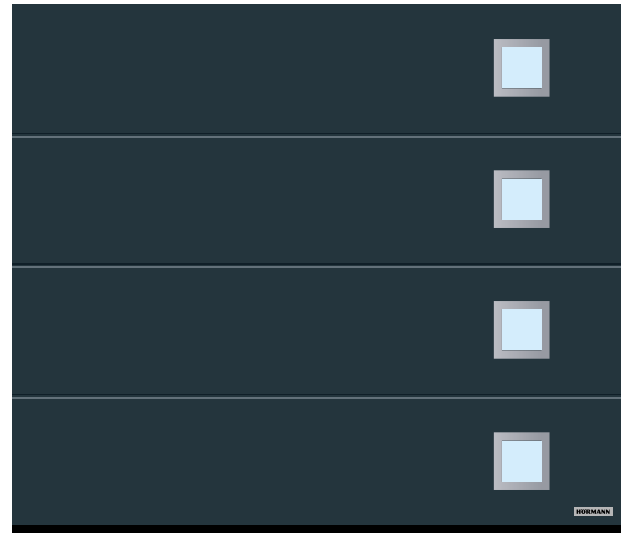

Garagesectionaaldeur

L-profilering designmotief 461 in Silkgrain antracietgrijs RAL 7016 mat



Motief 872

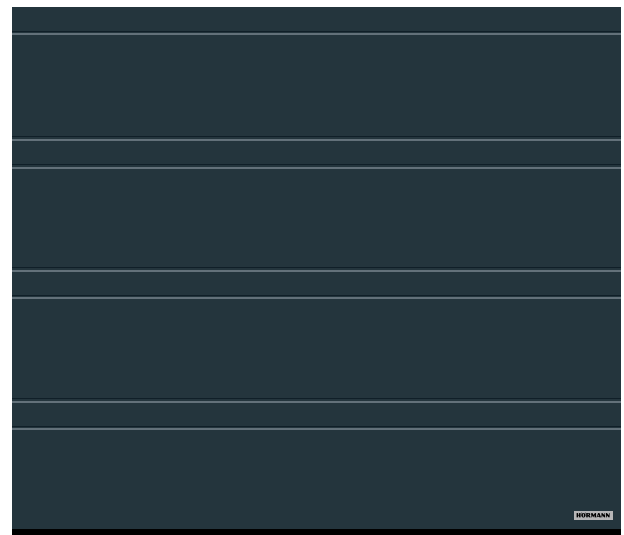

Garagesectionaaldeur

D-profilering in Silkgrain antracietgrijs RAL 7016 mat

THERMOSAFE / THERMOSAFE HYBRID

Alle deurmotieven op deze dubbele pagina zijn in antracietgrijs RAL 7016 fijne structuur mat

Motief 188 roestvrijstalen handgreep HOE 100, motiefglas Float gematteerd met 3 heldere stroken

Motief 693 roestvrijstalen handgreep HOE 300

Motief 871 roestvrijstalen handgreep HOE 620

Motief 173 roestvrijstalen handgreep HOE 300, optioneel figuurglas Float gematteerd

Motief 861 roestvrijstalen handgreep HOE 700

Motief 862 roestvrijstalen handgreep HOE 620

Motief 872 roestvrijstalen handgreep HOE 615, zijdelen figuurglas Float gematteerd

→ Alle kleuren en oppervlakken vindt u vanaf pagina 90.



72

HORMANN



Motief 75



Motief 65



Motief 504



Motief 650



Motief 680



Motief 689

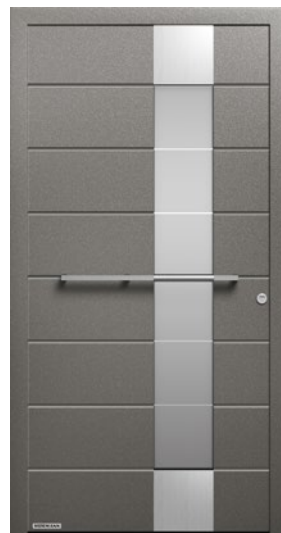

Motief 697



Motief 867

THERMOSAFE / THERMOSAFE HYBRID

Alle deurmotieven op deze pagina zijn in grijs aluminiumkleurig RAL 9007, fijne structuur mat

Motief 75 roestvrijstalen handgreep 38-1, figuurglas Master-Carré

Motief 65 roestvrijstalen handgreep HOE 600, motiefglas Float gematteerd met 7 heldere stroken

Motief 504 roestvrijstalen handgreep HOE 500, motiefglas Float gematteerd met 5 heldere dwarsstroken

Motief 650 roestvrijstalen handgreep HOE 501 black.edition in gitzwart RAL 9005 (optioneel), **NIEUW.** Zwart glas (optioneel)

Motief 680 roestvrijstalen handgreep HOE 700, figuurglas Pave wit

Motief 689 roestvrijstalen handgreep 38-2, motiefglas Parsol grijs gematteerd met 7 heldere stroken

Motief 697 roestvrijstalen handgreep HOE 910, motiefglas Parsol grijs gematteerd met 7 heldere stroken

Motief 867 roestvrijstalen handgreep HOE 620, motiefglas Float gematteerd met 7 heldere stroken

→ Alle kleuren en oppervlakken vindt u vanaf pagina 90.

LINKS. Aluminium voordeur ThermoSafe motief 504, roestvrijstalen handgreep HOE 500, venstergrijs RAL 7040 mat



Motief 110



Motief 138



Motief 136



Motief 140



Motief 166



Motief 560

THERMOSAFE / THERMOSAFE HYBRID

Alle deurmotieven op deze pagina zijn in de Hörmann-kleur CH 703-AM antraciet metallic, fijne structuur mat

Motief 110 roestvrijstalen handgreep 38-1, figuurglas Kathedraal wit (optioneel)

Motief 138 roestvrijstalen handgreep HOE 500, figuurglas Satinato

Motief 136 roestvrijstalen handgreep 38-1, motiefglas Satinato met 7 gematteerde stroken, zijdelen figuurglas Satinato

Motief 140 roestvrijstalen handgreep 38-1, roestvrijstalen applicatie, figuurglas Pave wit

Motief 166 roestvrijstalen handgreep 38-1, roestvrijstalen applicatie, motiefglas Satinato met 7 gematteerde stroken

Motief 560 roestvrijstalen handgreep HOE 600, figuurglas Float gematteerd met 11 stroken, zijdelen figuurglas Float gematteerd

→ Alle kleuren en oppervlakken vindt u vanaf pagina 90.



Motief 723



Motief 189

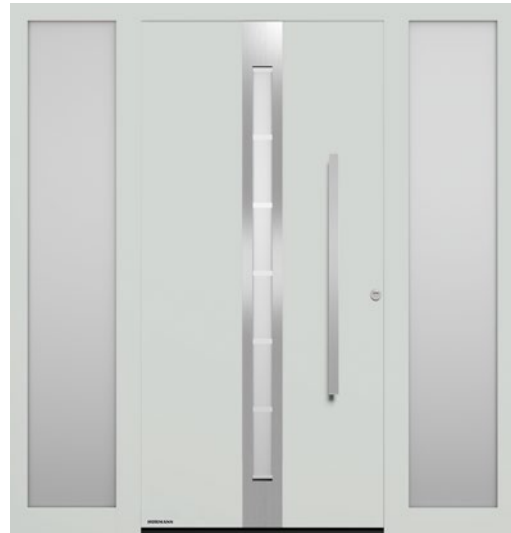

Motief 686



Motief 185



Motief 503



Motief 877



Motief 879

THERMOSAFE / THERMOSAFE HYBRID

Alle deurmotieven op deze pagina zijn in lichtgrijs RAL 7035 mat

Motief 723 handgreepprofiel in blank aluminiumkleurig RAL 9006 zijdeglans, bevestigingsprofielen in de kleur van de deur, figuurglas Satinato

Motief 189 roestvrijstalen handgreep HOE 615, motiefglas Float gematteerd met 7 heldere stroken

Motief 686 roestvrijstalen handgreep HOE 600, roestvrijstalen applicatie, figuurglas Float gematteerd met 7 heldere stroken, zijdelen figuurglas Float gezandstraald

Motief 185 roestvrijstalen handgreep 38-2, figuurglas Master-Carré wit

Motief 503 roestvrijstalen handgreep HOE 500, motiefglas Float gematteerd met 7 heldere dwarsstroken

Motief 877 roestvrijstalen handgreep HOE 610, motiefglas Float gematteerd met 3 heldere stroken

Motief 879 design handgreep G 750 in geanodiseerd aluminium E6/EV1, motiefglas Float gematteerd met 3 heldere stroken

→ Alle kleuren en oppervlakken vindt u vanaf pagina 90.



Motief 176



Motief 177



Motief 501



Motief 502



Motief 514



NIEUW. Motief 524

THERMOSAFE / THERMOSAFE HYBRID

Alle deurmotieven op deze pagina zijn in verkeerswit RAL 9016 mat

Motief 176 roestvrijstalen handgreep HOE 735, figuurglas Satinato

Motief 177 roestvrijstalen handgreep HOE 700, figuurglas Pave wit

Motief 501 roestvrijstalen handgreep HOE 500, beglazing Satinato

Motief 502 roestvrijstalen handgreep HOE 500, beglazing Satinato

Motief 514 design-handgreep G 750 in blank aluminiumkleurig RAL 9006 zijdeglans, beglazing Float helder, zijdelen figuurglas Float gezandstraald

Motief 524 design-handgreep G 750 en applicaties in gitzwart RAL 9005 fijne structuur mat (optioneel), **NIEUW.** Beglazing met zwart glas, **NIEUW.** Zijdelen met zwart glas

→ Alle kleuren en oppervlakken vindt u vanaf pagina 90.



Motief 757



Motief 759



Motief 777



Motief 779



Motief 797



Motief 799

THERMOSAFE / THERMOSAFE HYBRID

Alle deurmotieven op deze pagina zijn in kwartsgrijs RAL 7039, fijne structuur mat

Motief 757 roestvrijstalen handgreep HOE 797, motiefglas Float gematteerd met heldere stroken

Motief 759 design-handgreep G 750 in geanodiseerd aluminium E6/ EV1, motiefglas Float gematteerd met heldere stroken

Motief 777 roestvrijstalen handgreep HOE 610, figuurglas Float gematteerd

Motief 779 design-handgreep G 750 in geanodiseerd aluminium E6/ EV 1, figuurglas Float gematteerd

Motief 797 roestvrijstalen handgreep HOE 797, figuurglas Float gematteerd

Motief 799 design-handgreep G 750 in geanodiseerd aluminium E6/ EV 1, figuurglas Float gematteerd

→ Alle kleuren en oppervlakken vindt u vanaf pagina 90.





Motief 40



Motief 45



Motief 505



Motief 552



Motief 553



Motief 583



Motief 590

THERMOSAFE / THERMOSAFE HYBRID

Alle deurmotieven op deze pagina zijn in verkeerswit RAL 9016 mat

Motief 40 roestvrijstalen handgreep HOE 550, motiefglas deels gematteerd, zijdelen figuurglas Float gezandstraald

Motief 45 roestvrijstalen handgreep HOE 200, motiefglas Parsol grijs gematteerd met 4 heldere stroken

Motief 505 roestvrijstalen handgreep HOE 500, motiefglas Float gematteerd met 4 heldere stroken

Motief 552 handgemaakte roestvrijstalen handgreep HOE 150, motiefglas Float gematteerd met heldere stroken en rode kleurstroken

Motief 553 aluminium handgreep G 753 zilverkleurig, motiefglas Reflo gematteerd met echte geslepen groef

Motief 583 kleurapplicatie in leigrijs RAL 7015 mat, aluminium handgreep G 755, motiefglas Reflo gematteerd met heldere rand

Motief 590* kleurapplicatie in leigrijs RAL 7015 mat, design handgreep G 750, motiefglas Reflo met echt geslepen groef en zandstraalmotief

* Niet leverbaar als ThermoSafe Hybrid

→ Alle kleuren en oppervlakken vindt u vanaf pagina 90.

LINKS. Aluminium voordeur ThermoSafe motief 553, verkeerswit RAL 9016 mat, optionele zijdelen



STIJLVOL BINNEN EN BUITEN.

Desgewenst is het ook mogelijk om de binnenkant van onze klassieke motieven in hetzelfde deuraanzicht te leveren als op de buitenkant. Zo past uw voordeur ook perfect bij klassieke binnendeuren in uw huis.



Standaard binnenaanzicht met glad deurblad



Optioneel binnenaanzicht aan de hand van motief 416



Motief 402

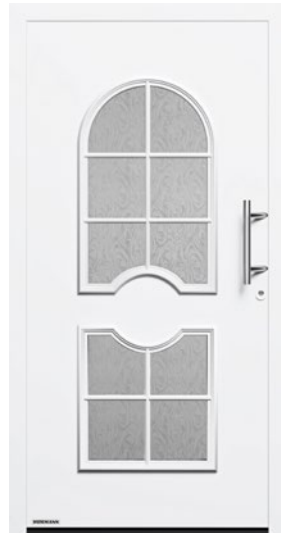

Motief 413

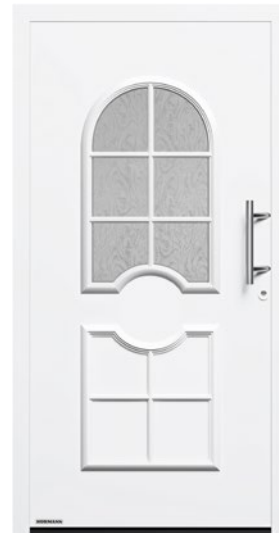

Motief 414



Motief 416



Motief 445



Motief 675



Motief 694

THERMOSAFE / THERMOSAFE HYBRID

Alle deurmotieven op deze pagina zijn in verkeerswit RAL 9016 mat

Motief 402 roestvrijstalen handgreep 14-2, decoratief kozijn, motiefglas Reflo, deels gematteerd met echte geslepen groef

Motief 413 roestvrijstalen handgreep 14-2, decoratief kozijn, figuurglas Silk

Motief 414 roestvrijstalen handgreep 14-2, decoratief kozijn, figuurglas Silk

Motief 416 roestvrijstalen handgreep 14-2, decoratief kozijn

Motief 445 roestvrijstalen handgreep 38-1, decoratief kozijn, figuurglas Chinchilla, zijdelen figuurglas Chinchilla

Motief 675 roestvrijstalen handgreep 38-1, decoratief kozijn, motiefglas Reflo met echte geslepen groef

Motief 694 roestvrijstalen handgreep HOE 700, decoratief kozijn, motiefglas Reflo met echte geslepen groef

→ Alle kleuren en oppervlakken vindt u vanaf pagina 90.

LINKSBOVEN. Aluminium voordeur ThermoSafe motief 421, roestvrijstalen handgreep 14-2, lichtgrijs RAL 7035 mat, optionele zijdelen



Motief 453



Motief 451



Motief 452



BOVEN. Detailaanzicht van het decoratieve kozijn met motiefglas



Motief 455



Motief 456



Motief 457

THERMOSAFE / THERMOSAFE HYBRID

Alle deurmotieven op deze pagina zijn in steengrijs RAL 7030, fijne structuur mat

Motief 453 roestvrijstalen handgreep 14-2, decoratief kozijn

Motief 451 roestvrijstalen handgreep 14-2, decoratief kozijn, motiefglas Reflo gezandstraald met ongematteerde rand

Motief 452 roestvrijstalen handgreep 14-2, decoratief kozijn, motiefglas Reflo gezandstraald met ongematteerde rand

Motief 455 roestvrijstalen handgreep 14-2, decoratief kozijn, motiefglas Reflo gezandstraald met ongematteerde rand

Motief 456 roestvrijstalen handgreep 14-2, decoratief kozijn, motiefglas Reflo gezandstraald met ongematteerde rand

Motief 457 roestvrijstalen handgreep 14-2, decoratief kozijn, zijdelen figuurglas Satinato

→ Alle kleuren en oppervlakken vindt u vanaf pagina 90.

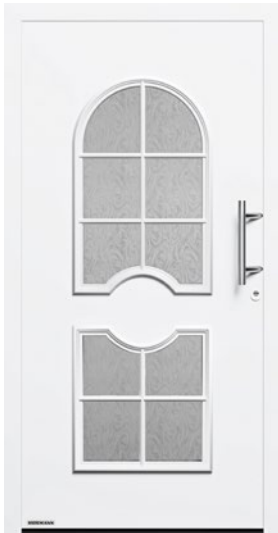

Motief 407



Motief 419



Motief 420



Motief 421



Motief 422



Motief 454

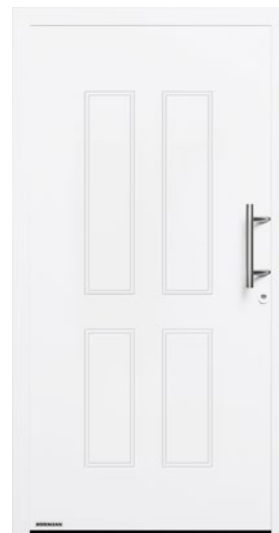

Motief 459

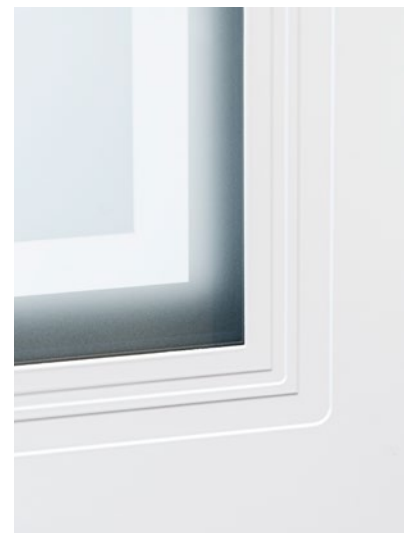

BOVEN. Detailaanzicht van de gefreesde groeven en van het motiefglas met ongematteerde rand

THERMOSAFE / THERMOSAFE HYBRID

Alle deurmotieven op deze pagina zijn in verkeerswit RAL 9016 mat

Motief 407 roestvrijstalen handgreep 14-2, gefreesde groeven, motiefglas Float gematteerd met ongematteerde rand

Motief 419 roestvrijstalen handgreep 14-2, decoratief kozijn, motiefglas looddecoratie met gezandstraald basisglas Reflo (optioneel)

Motief 420 roestvrijstalen handgreep 14-2, decoratief kozijn, motiefglas Reflo gezandstraald met ongematteerde rand

Motief 421 roestvrijstalen handgreep 14-2, decoratief kozijn

Motief 422* roestvrijstalen handgreep 14-2, gefreesde groeven, motiefglas Reflo gezandstraald met ongematteerde rand

Motief 454* roestvrijstalen handgreep 14-2, gefreesde groeven, motiefglas Reflo gezandstraald met ongematteerde rand

Motief 459* roestvrijstalen handgreep 14-2, gefreesde groeven, gesloten motief

* Niet leverbaar als ThermoSafe Hybrid

→ Alle kleuren en oppervlakken vindt u vanaf pagina 90.



ThermoPlan Hybrid



In hetzelfde vlak liggende overgang
Aan de binnen- en buitenkant



RC3-veiligheid
standaard



Geluidsisolatie
Tot 33 dB



Zeer hoge warmte-isolatie
U_D-waarde tot 0,78 W/(m²·K)

Alleen bij Hörmann



Buitenzijde van het deurblad uit roestvrij staal met hoogwaardige poedergrondverf

DESIGNKLASSE. Het bijzondere van deze deur is het elegante vlakke aanzicht. U ziet en merkt binnen en buiten niet dat het deurblad en deurkozijn verspringen.

STABIELE VORM. De roestvrijstalen plaat met hoogwaardige poedergrondverf op de buitenkant garandeert ook bij grote temperatuurverschillen een bijzonder hoge vormstabiliteit, zodat u altijd plezier beleeft aan het in hetzelfde vlak liggende aanzicht van uw voordeur.

GELUIDSISOLATIE. Profiteer dankzij roestvrijstalen plaat op de buitenkant en een dikker deurblad van een betere geluidsisolatie tot 33 dB.

Volledig deuraanzicht en in hetzelfde vlak liggende overgang van de deurvleugel naar het deurkozijn aan de buiten- **1** en binnenkant **2**



LINKS. Aluminium voordeur ThermoPlan Hybrid motief 860, roestvrijstalen handgreep HOE 710, Hörmann-kleur CH 703-AM antraciet metallic, fijne structuur mat, optioneel zijdeel



Motief 138



Motief 189



Motief 501



Motief 502



Motief 503



Motief 504



Motief 505



Motief 686

THERMOPLAN HYBRID

Alle deurmotieven op deze pagina zijn in antracietgrijs RAL 7016, fijne structuur mat

Motief 138 roestvrijstalen handgreep HOE 500, figuurglas Satinato

Motief 189 roestvrijstalen handgreep HOE 615, motiefglas Float gematteerd met 7 heldere stroken

Motief 501 roestvrijstalen handgreep HOE 500, beglazing Satinato

Motief 502 roestvrijstalen handgreep HOE 500, beglazing Satinato

Motief 503 roestvrijstalen handgreep HOE 500, motiefglas Float gematteerd met 7 heldere stroken

Motief 504 roestvrijstalen handgreep HOE 500, motiefglas Float gematteerd met 5 heldere stroken

Motief 505 roestvrijstalen handgreep HOE 500, motiefglas Float gematteerd met 4 heldere stroken

Motief 686 roestvrijstalen handgreep HOE 615, motiefglas Float gematteerd met 7 heldere stroken

→ Alle kleuren en oppervlakken vindt u vanaf pagina 90.



Motief 689

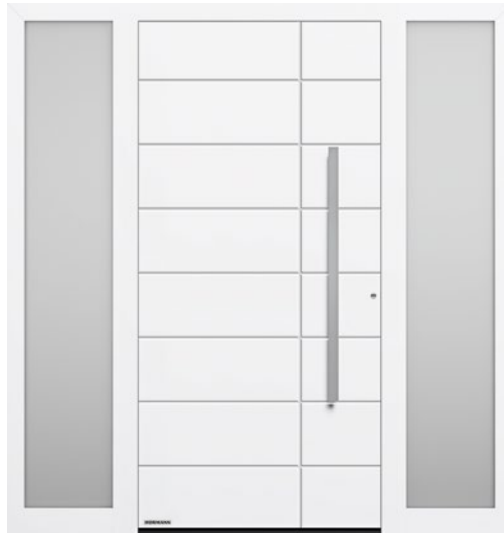

Motief 862

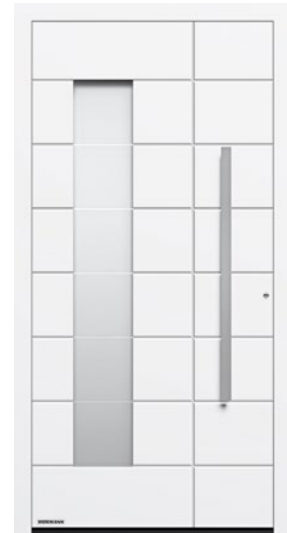

Motief 867



Motief 871



Motief 872

THERMOPLAN HYBRID

Alle deurmotieven op deze pagina zijn in verkeerswit RAL 9016 mat

Motief 689 roestvrijstalen handgreep 38-2, motiefglas Parsol grijs gematteerd met 7 heldere stroken

Motief 862 roestvrijstalen handgreep HOE 620, zijdelen figuurglas Float gezandstraald

Motief 867 roestvrijstalen handgreep HOE 620, motiefglas Float gematteerd met 7 heldere stroken

Motief 871 roestvrijstalen handgreep HOE 620, zijdelen figuurglas Float gezandstraald

Motief 872 roestvrijstalen handgreep HOE 615, zijdelen figuurglas Float gezandstraald

→ Alle kleuren en oppervlakken vindt u vanaf pagina 90.



Motief 565



Motief 568



Motief 823



Motief 860

THERMOPLAN HYBRID

Alle deurmotieven op deze pagina zijn in verkeerswit RAL 9016 mat

Motief 565 design-handgreep G 760 in blank aluminiumkleurig RAL 9006 zijdeglans, handgreepapplicatie in blank aluminiumkleurig RAL 9006 zijdeglans, zijdelen figuurglas Float gematteerd

Motief 568 design-handgreep G 750 in blank aluminiumkleurig RAL 9006 zijdeglans, zijdelen figuurglas Float gematteerd

Motief 823 handgreepprofiel in blank aluminiumkleurig RAL 9006 met zijdeglans, bevestigingsprofielen in kleur van de deur, zijdelen figuurglas Float gematteerd

Motief 860 roestvrijstalen handgreep HOE 700, zijdelen figuurglas Float mattiert

→ Alle kleuren en oppervlakken vindt u vanaf pagina 90.

RECHTS. Aluminium voordeur ThermoPlan Hybrid
motief 568, design-handgreep G 750 geanodiseerd
E6 / EV1, antracietgrijs RAL 7016 fijne structuur mat,
optionele zijdelen



2

HÖRMANN



ThermoCarbon



Structuur met dikke opdek
Aan de binnenzijde



RC3-veiligheid
standaard



RC4-veiligheid
Optioneel



Geluidsisolatie
Tot 29 dB



Extreem hoge warmte-isolatie



Alleen bij Hörmann

ThermoCarbon met een U_D -waarde tot $0,47 \text{ W/(m}^2\cdot\text{K)}$

PREMIUMKLASSE. Dankzij het 100 mm dikke hightech-vleugelprofiel uit composietmateriaal van carbon en glasvezel kunnen wij huisingen met een deurhoogte tot 3000 mm realiseren. De verzonken deurkrukken van veel motieven voldoen door de in hetzelfde vlak liggende aanzichten aan hoge eisen op het gebied van design. De binnenkant van de deur met een decente uitsparing voor dikke opdek past perfect bij uw interieur.

Motief 308 met in hetzelfde vlak liggende buitenhandgreep



LINKS. Aluminium voordeur ThermoCarbon motief 568, design-handgreep G 750 geanodiseerd E6 / EV1, deurhoogte 3000 mm, antracietgrijs RAL 7016 fijne structuur mat, optioneel zijdeel



Motief 189



Motief 300



Motief 301



Motief 302



Motief 304



Motief 305

THERMOCARBON

Alle deurmotieven op deze pagina zijn in de Hörmann-kleur CH 703-AM antraciet metallic, fijne structuur mat

Motief 189 roestvrijstalen handgreep HOE 615, motiefglas Float gematteerd met 7 heldere stroken

Motief 300 handgreeplijst in blank aluminiumkleurig RAL 9006, zijdeglans

Motief 301 in hetzelfde vlak liggende aluminium applicatie en handgreeplijst in blank aluminiumkleurig RAL 9006 zijdeglans, zijdelen met figuurglas Float gematteerd

Motief 302 in hetzelfde vlak liggende handgreeplijst in blank aluminiumkleurig RAL 9006 zijdeglans, motiefglas Float gematteerd met een heldere, verticale strook

Motief 304 verzonken deurkruitsparing in blank aluminiumkleurig RAL 9006 zijdeglans, in hetzelfde vlak liggende roestvrijstalen handgreep

Motief 305 aluminium applicatie in robijnrood RAL 3003 mat, verzonken deurkruitsparing in Hörmann-kleur CH 703-AM antraciet metallic fijne structuur mat, in hetzelfde vlak liggende roestvrijstalen handgreep, zijdelen figuurglas Micrograin

→ Alle kleuren en oppervlakken vindt u vanaf pagina 90.



Motief 306



Motief 308



Motief 309



Motief 310



Motief 312



Motief 314



Motief 504

THERMOCARBON

Alle deurmotieven op deze pagina zijn in verkeerswit RAL 9016 mat

Motief 306 verzonken deurkruitsparing in verkeerswit RAL 9016 mat, in hetzelfde vlak liggende roestvrijstalen handgreep, figuurglas Float gematteerd

Motief 308 handgreeplijst en verzonken deurkruitsparing in antracietgrijs RAL 7016 mat

Motief 309 in hetzelfde vlak liggende handgreeplijst in blank aluminiumkleurig RAL 9006 zijdeglans

Motief 310 in hetzelfde vlak liggende roestvrijstalen handgreep, figuurglas Float gematteerd

Motief 312 in hetzelfde vlak liggende handgreeplijst in blank aluminiumkleurig RAL 9006 zijdeglans, motiefglas Float gematteerd met een heldere, verticale strook, zijdelen met figuurglas Float gematteerd (volledig)

Motief 314 verzonken deurkruitsparing in verkeerswit RAL 9016 mat, in hetzelfde vlak liggende roestvrijstalen handgreep, figuurglas Float gematteerd

Motief 504 roestvrijstalen handgreep HOE 500, motiefglas Float gematteerd met 5 heldere stroken

→ Alle kleuren en oppervlakken vindt u vanaf pagina 90.





Motief 565



Motief 568



Motief 650



Motief 680



Motief 686



Motief 823



Motief 860



Motief 862

THERMOCARBON

Alle deurmotieven op deze pagina zijn in leigrijs RAL 7015, fijne structuur mat

Motief 565 design-handgreep G 760 in geanodiseerd aluminium E6 / EV1, handgreepapplicatie in geanodiseerd aluminium E6 / EV1

Motief 568 design-handgreep G 750 geanodiseerd E6 / EV1

Motief 650 roestvrijstalen handgreep HOE 700, figuurglas Pave wit

Motief 680 roestvrijstalen handgreep HOE 700, figuurglas Pave wit

Motief 686 roestvrijstalen handgreep HOE 610, motiefglas Float gematteerd met 7 heldere stroken

Motief 823 handgreepprofiel in blank aluminiumkleurig RAL 9006 zijdeglans, bevestigingsprofielen in de kleur van de deur

Motief 860 roestvrijstalen handgreep HOE 700

Motief 862 roestvrijstalen handgreep HOE 620

→ Alle kleuren en oppervlakken vindt u vanaf pagina 90.

LINKS. Aluminium voordeur ThermoCarbon motief 680, roestvrijstalen handgreep HOE 700, leigrijs RAL 7015, fijne structuur mat, optionele zijdelen



TopComfort



RC2-veiligheid
Optioneel



RC3-veiligheid
Optioneel



Geluidsisolatie
Tot 39 dB (afhankelijk van de glassoort)



Goede warmte-isolatie
 U_D -waarde tot 1,3 W/(m²·K)

VERLICHTE INGANGEN. Onze glazen voordeuren TopComfort staan garant voor een verlichte en uitnodigende ingang met een stevige uitrusting. Ideaal voor appartementsgebouwen of bedrijfsingangen. U kunt kiezen uit 9 exclusieve glazen deurmotieven, die een variatie aan glasdesign, transparantie en lichtinval bieden.

DEURAANDRIJVING HDO. Open en sluit uw TopComfort-voordeur heel eenvoudig automatisch. De onopvallende flatscan-sensor bewaakt daarbij het bewegingsbereik en garandeert een veilige bediening. De aandrijving kan comfortabel worden bediend met knoppen, radarbewegingsmelders en handzenders of draadloze knoppen met BiSecur-radiotechniek.

De deuraandrijving HDO 200 is in combinatie met een drempelloze uitvoering incl. neerdalende vloerafdichting de optimale oplossing voor een barrièrevrije toegang tot de woning.



LINKS. Aluminium voordeur TopComfort, roestvrijstalen handgreep HOE 701, antracietgrijs RAL 7016 mat, optionele zijdelen en geïntegreerde brievenbus



Motief 100



Motief 100 of figuurglas
naar wens



Motief 101

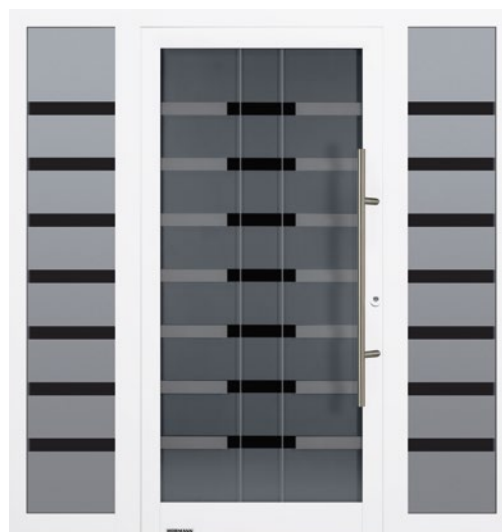

Motief 100 MG 111

TOPCOMFORT

Alle deurmotieven op deze pagina zijn in verkeerswit RAL 9016 mat

Motief 100 roestvrijstalen handgreep 38-1, figuurglas Master-Carré, zijdelen figuurglas Master-Carré

Motief 100 motiefglas naar wens, roestvrijstalen handgreep HOE 710, motiefglas Float gematteerd met 7 heldere stroken

Motief 101 roestvrijstalen handgreep 38-1, figuurglas Master-Carré, zijdelen figuurglas Master-Carré

Motief 100 MG 111 roestvrijstalen handgreep 38-2, motiefglas Parsol grijs gematteerd met 7 doorlopende heldere stroken, zijdelen motiefglas Parsol grijs gematteerd met 7 doorlopende heldere stroken

→ Alle kleuren en oppervlakken vindt u vanaf pagina 90.



Motief 100 MG 112



Motief 100 MG 113



Motief 100 MG 114



Motief 100 MG 115



Motief 100 MG 116



Motief 100 MG 117

TOPCOMFORT

Alle deurmotieven op deze pagina zijn in verkeerswit RAL 9016 mat

Motief 100 MG 112 roestvrijstalen handgreep 38-2, motiefglas Micrograin met horizontale structuur

Motief 100 MG 113 roestvrijstalen handgreep 38-2, motiefglas met 25 gematteerde stroken

Motief 100 MG 114 roestvrijstalen handgreep 38-2, motiefglas gematteerd met heldere halve cirkels en stroken

Motief 100 MG 115 roestvrijstalen handgreep 38-2, motiefglas gematteerd met rechthoeken

Motief 100 MG 116 roestvrijstalen handgreep 38-2, motiefglas met gematteerde stroken en sikkel

Motief 100 MG 117 roestvrijstalen handgreep 38-2, motiefglas gematteerde met 9 heldere stroken

→ Alle kleuren en oppervlakken vindt u vanaf pagina 90.



36



NIEUW.

TopComfort Portal



Geluidsisolatie

Tot 29 dB



Goede warmte-isolatie

U_D -waarde tot $1,2 \text{ W}/(\text{m}^2\cdot\text{K})$

GROTERE DOORGANGSBREEDTE VOOR REPRESENTatieve INGANGEN.

Onze 2-vleugelige voordeur met aluminium frameconstructie en binnenliggende PU-schuimvulling biedt een optimale warmte-isolatie (U_D -waarde van tot ca. $1,2 \text{ W}/(\text{m}^2\cdot\text{K})$). Elegant deuraanzicht door aluminium platen binnen en buiten die de vleugel overlappen. Bovendien overtuigen onze 2-vleugelige voordeuren met een in hetzelfde vlak liggende overgang van de doorgangs- naar de standvleugel. U kunt kiezen uit 7 deurmotieven en deurafmetingen tot 2600 mm breed en 2500 mm hoog.

Deuraanzicht over het hele oppervlak aan de buitenkant **1** en de binnenkant **2**



LINKS. Aluminium voordeur
TopComfort Portal motief 860,
roestvrijstalen handgreep
HOE 710, antracietgrijs
RAL 7016 fijne structuur mat



NIEUW. Motief 138

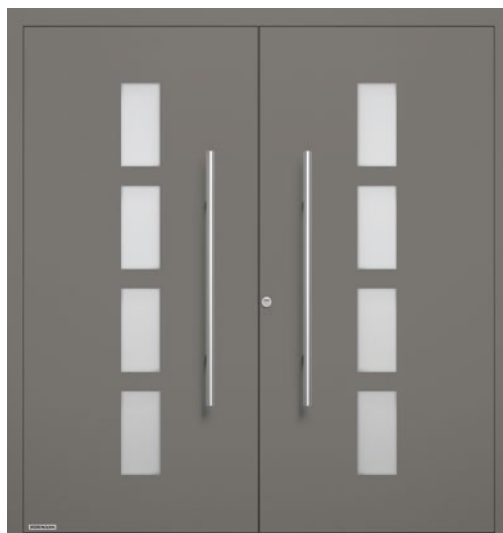

NIEUW. Motief 501

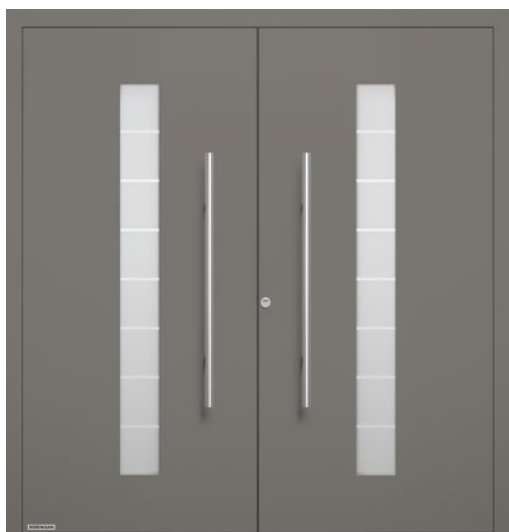

NIEUW. Motief 503

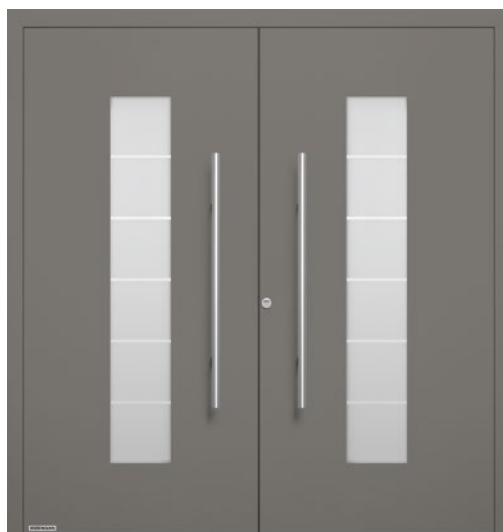

NIEUW. Motief 504

TOPCOMFORT PORTAL

Alle deurmotieven op deze pagina zijn in grijs aluminiumkleurig RAL 9007, fijne structuur mat

Motief 138 roestvrijstalen handgreep HOE 500, figuurglas Satinato

Motief 501 roestvrijstalen handgreep HOE 500, beglazing Satinato

Motief 503 roestvrijstalen handgreep HOE 500, motiefglas Float gematteerd met 7 heldere stroken

Motief 504 roestvrijstalen handgreep HOE 500, motiefglas Float gematteerd met 5 heldere stroken

→ Alle kleuren en oppervlakken vindt u vanaf pagina 90.



NIEUW. Motief 565



NIEUW. Motief 568

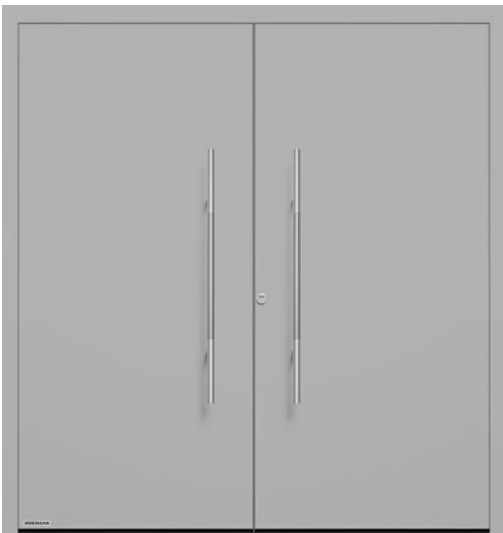

NIEUW. Motief 860

TOPCOMFORT PORTAL

Alle deurmotieven op deze pagina zijn in blank aluminiumkleurig RAL 9006 zijdeglans

Motief 565 design-handgreep G 760 in blank aluminiumkleurig RAL 9006 zijdeglans, handgreepapplicatie in blank aluminiumkleurig RAL 9006 zijdeglans

Motief 568 design-handgreep G 750 in blank aluminiumkleurig RAL 9006 zijdeglans

Motief 860 roestvrijstalen handgreep HOE 700

→ Alle kleuren en oppervlakken vindt u vanaf pagina 90.





Individuele accenten

GARAGEDEUR EN DEUR IN DEZELFDE LOOK. Met onze MatchColor-kleuren en Decoral-decors (meer informatie vindt u vanaf pagina 68) verheugt u zich een leven lang over identieke kleuren en decors van uw voordeur en garagesectionaaldeur. Wilt u de perfectie harmonie van garagedeur en deur? Combineer dan uw nieuwe voordeur met onze optimaal afgestemde garagesectionaaldeurmotieven (meer informatie vindt u vanaf pagina 28) en binnendeurmotieven.





PAGINA 64 – 65. Aluminium voordeur ThermoPlan Hybrid motief 871, roestvrijstalen handgreep HOE 620, buitenkant gitzwart RAL 9005 fijne structuur mat, optionele zijdelen; garagesectionaaldeur LPU 67 Thermo L-profilering Silkgrain, gitzwart RAL 9005 mat

BOVEN. Aluminium voordeur ThermoSafe motief 173, roestvrijstalen handgreep HOE 300, kwartsgrijs RAL 7039 mat, optionele zijdelen; garagesectionaaldeur L-profilering Silkgrain kwartsgrijs RAL 7039 mat met beglazingselementen design motief 461

LINKSONDER. Aluminium voordeur ThermoSafe motief 693, roestvrijstalen kruk CARO met ronde rozet, binnendesign Groove 15, met hetzelfde aanzicht als de binnendeur DesignLine Groove 15, lak verkeerswit RAL 9016 mat

RECHTSONDER. Aluminium voordeur ThermoCarbon motief 308, handgreetijl en verzonken deurkruitsparing in antracietgrijs RAL 7016 mat, robijnrood RAL 3003 mat, omraming in antracietgrijs RAL 7016 mat, optioneel zijdeel



THERMOSAFE DECORAL. De 18 exclusieve voordeurmotieven in de vijf decors creëren in combinatie met een garagesectionaaldeur Duragrain perfect dezelfde look en overtuigen ook bij veeleisende ontwerpen. Het standaard omramingsprofiel in gitzwart alsook de optioneel in gitzwart verkrijgbare buitenhandgrepen en applicaties maken ze nog eleganter.



Meer informatie is te vinden in de brochure Voordeuren en garagedeuren in dezelfde look.



LINKS. Aluminium voordeur ThermoSafe motief 860, roestvrijstalen handgreep HOE 710, deurblad in Decoral Attic wood grijs, deurkozijn in gitzwart RAL 9005 fijne structuur mat, optionele zijdelen; garagesectionaaldeur L-profilering, Duragrain Attic wood grijs

RECHTSBOVEN. Aluminium voordeur ThermoSafe motief 860, handgreep HOE 501 black.edition in gitzwart RAL 9005 fijne structuur mat, optionele zijdelen; garagesectionaaldeur L-profilering, Duragrain Attic wood

RECHTSONDER. Aluminium voordeur ThermoSafe motief 860, handgreep HOE 501 black.edition in gitzwart RAL 9005 fijne structuur mat, deurblad in Decoral Cement, optionele zijdelen; garagesectionaaldeur L-profilering Duragrain Cement



ROYALE HUISINGANG. Maak uw entree sfeervol en aantrekkelijk en zorg voor meer licht in huis. Elk afgebeeld motief voor de voordeur kunt u uitbreiden met zijdelen en bovenlichten. Ook bij de beglazingen heeft u de vrije keuze: met hetzelfde aanzicht als het motief van de voordeur of persoonlijk naar uw eigen wensen.

→ Meer informatie vindt u vanaf pagina 92.

HANDIGE MEERVOUDIGE BRIEVENBUSSEN. Integreer onze elegante brievenbussen, optioneel leverbaar in voorkeurkleur, RAL-kleur naar keuze of roestvrij staal in het zijdeel van uw voordeur. U kunt deze geheel naar uw eigen wensen uitbreiden met lichtschakelaars, spreekrooster en belknop.

→ Verkrijgbaar voor ThermoSafe en TopComfort





LINKSBOVEN. Aluminium voordeur TopComfort motief 101, roestvrijstalen handgreep HOE 701, Hörmann-kleur CH 703-AM antraciet metallic fijne structuur mat, optionele zijdelen en geïntegreerde brievenbus

RECHTSBOVEN. Aluminium voordeur ThermoSafe motief 568, design-handgreep G 750 geanodiseerd E6 / EV1, Hörmann-kleur CH 703-AM antraciet metallic fijne structuur mat, optionele zijdelen en bovenlicht

ONDER. Aluminium voordeur ThermoSafe motief 504, roestvrijstalen handgreep HOE 501 black.edition in gitzwart RAL 9005 fijne structuur mat, deurblad in Decoral Cement, **NIEUW**. Beglazing zwart glas, **NIEUW**. optioneel zijdeel, zwart glas



BEDIENINGSCOMFORT VOOR OUD EN JONG. Open uw voordeur eenvoudig, slim en comfortabel. Door het invoeren van een code, met een vingerafdruk of met de smartphone. Met onze slotpakketten vindt u zeker de intelligente oplossing die aan uw wensen voldoet. Met de Smart Home-centrale Hörmann homee kunt u bijvoorbeeld behalve uw deur ook uw Hörmann-garagedeur en -inrithek, klimaatsensoren en een camera gemakkelijk via de app bedienen. En wel vanaf elke plaats, waar ook ter wereld en op elk uur, dag en nacht.

→ Meer informatie vindt u vanaf pagina 84.



ELEKTRISCHE OPENINGSHULP ECTURN. Na het ontgrendelen van de deur drukt u gewoon lichtjes op de deurvleugel en uw voordeur opent en sluit automatisch. Het gebruik van Low Energy zorgt ervoor dat er geen gevaarlijke situaties kunnen ontstaan, waarbij u beklemd kunt raken of zich kunt stoten. Extra veiligheidsvoorzieningen zijn niet nodig. De openingshulp kan als opgezette variant worden geleverd of elegant in de deurvleugel en de omraming worden geïntegreerd.

→ Verkrijgbaar voor de aluminium voordeuren ThermoSafe, ThermoSafe Hybrid, ThermoPlan Hybrid en ThermoCarbon



LINKSBOVEN. Elegant in het deurblad geïntegreerde vingerscanner

BOVEN MIDDEN EN RECHTS. Open de deur comfortabel met de openingshulp ECTurn

ONDER. Smart Home-centrale Hörmann homee voor overal in huis

Tip

Om de deurvleugel eenvoudig vast te zetten, bijvoorbeeld om spullen door de deur te dragen, adviseren wij een deurdranger met mechanische vastzetenheid. Meer informatie vindt u op pagina 80.



76

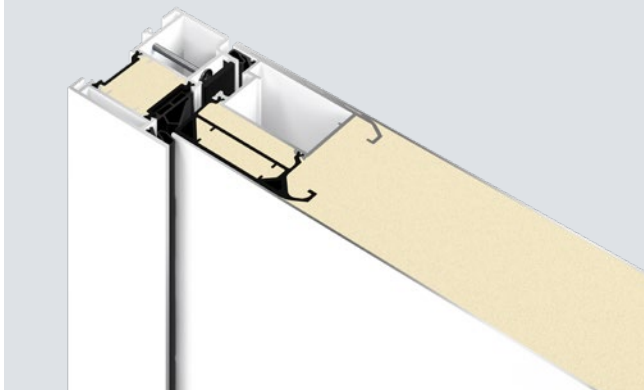

86

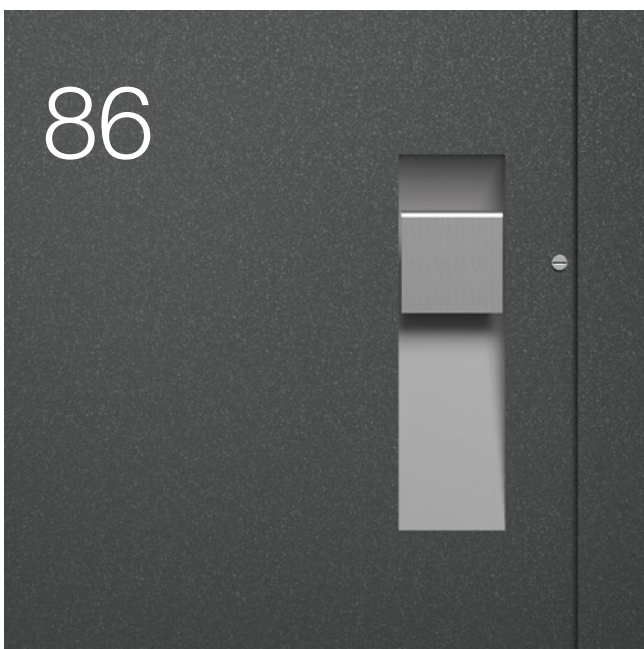

92

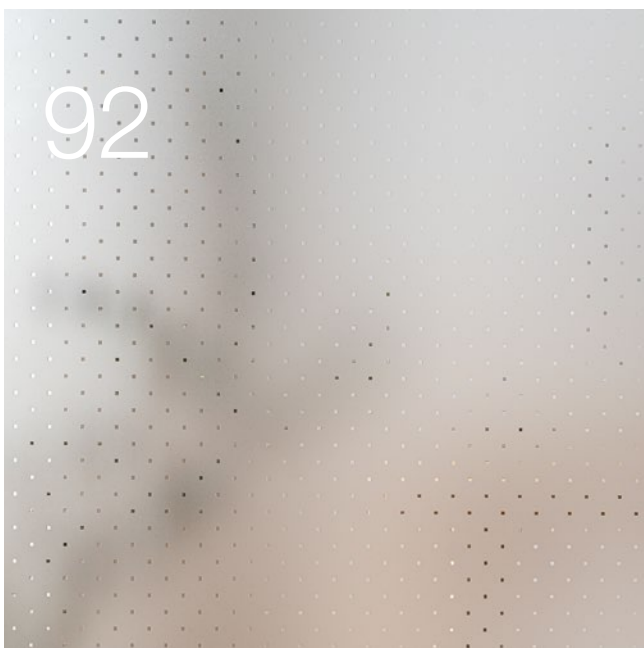

Design Uitrusting Toebehoren

- 76 Deurbladconstructie
- 78 Deuruitvoeringen
- 80 Deuruitrustingen
- 82 Veiligheidsuitrustingen
- 84 Comfortsloten
- 86 Buitenhandgrepen
- 89 Krukgarnituren
- 90 Kleuren
- 92 Beglazing
- 94 Maten en inbouwgegevens

Deurbladconstructie

Volledig volgeschuimd

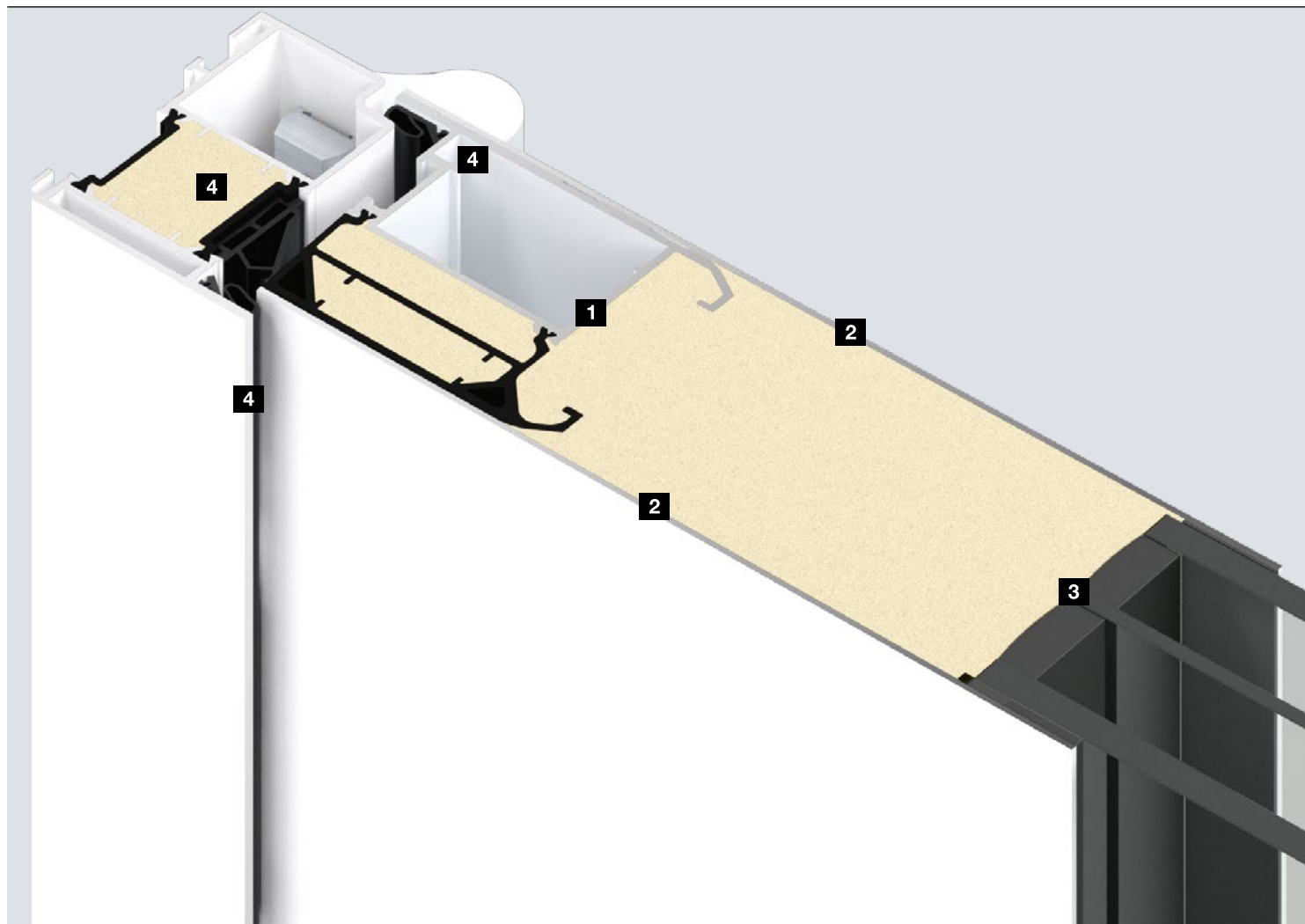

Prestatie-eigenschappen

ThermoSafe

ThermoSafe Hybrid

Bedieningskrachten EN 12217

Tot klasse 5

Tot klasse 5

Mechanische duurzaamheid EN 12400

Tot klasse 5

Tot klasse 5

Klimaatinvloeden EN 12219

Tot 2d / 2e

Tot 2d / 2e

Luchtdoorlatendheid EN 12207

Tot klasse 4

Tot klasse 4

Waterdichtheid EN 12208

Tot klasse 7A

Tot klasse 7A

Weerstand tegen windbelasting EN 12210

Tot klasse C2 / B2

Tot klasse C2 / B2

Stootvastheid EN 13049

Tot klasse 1

Tot klasse 1

Mechanische stabiliteit EN 1192

Tot klasse 3

Tot klasse 3

Opmerking: de genoemde prestatiekenmerken beschrijven de maximaal mogelijke prestaties van de voordeur. Deze prestaties kunnen, afhankelijk van de uitvoering van de voordeur, afwijken.



Compleet volgeschuimd deurblad.

Bij ThermoSafe, ThermoSafe Hybrid, ThermoPlan Hybrid en ThermoCarbon voordeuren verbindt het PU-schuim zich optimaal met het deurprofiel **1**, met de binnen- en buitenplaten **2** en met de beglazingen **3**. In tegenstelling tot andere deursystemen waarbij de componenten slechts met elkaar worden verlijmd, overtuigt deze elegante constructie met een bijzonder hoge vormstabiliteit en weerstandsvermogen tegen inbraakpogingen. Ook is de warmte-isolatie nog beter, omdat er geen koudebruggen bij beglazingen ontstaan.

Meervoudig afdichtingssysteem. **4**

Onze hoogwaardige afdichtingen dichten de vleugel ook bij extreme temperatuurverschillen optimaal af. De binnenafdichting loopt geheel rond de deurvleugel. Middelste en buitenste aanslagdichting worden aan drie kanten (boven en zijkant) ingezet. Al onze afdichtingen lopen volledig rond en worden niet door het scharniersysteem onderbroken, zoals bij deuren van andere fabrikanten. Dit afdichtingssysteem wordt aangevuld door de sokkelafdichting die het drempelprofiel effectief afdicht. De middelste afdichting weet dankzij bevelen optisch te overtuigen en waarborgt tegelijkertijd dat de vleugel soepel in de omraming glijdt. Daardoor is ook altijd sprake van een lichtlopend sluitgedrag van slot en cilinder.

ThermoPlan Hybrid	ThermoCarbon	TopComfort	NIEUW. TopComfort Portal
Tot klasse 5	Tot klasse 3	Tot klasse 3	Tot klasse 5
Tot klasse 5	Tot klasse 6	Tot klasse 5	Tot klasse 5
Tot 2d / 1e	Tot 2d / 2e	Tot 2d / 2e	Tot 2d / 1e
Tot klasse 4	Tot klasse 4	Tot klasse 4	Tot klasse 4
Tot klasse 7A	Tot klasse 7A	Tot klasse 5A	Tot klasse 7A
Tot klasse C2 / B2	Tot klasse C2 / B2	Tot klasse C2	Tot klasse C2 / B2
Tot klasse 1	Tot klasse 5	Tot klasse 1	Tot klasse 1
Tot klasse 3	Tot klasse 3	Tot klasse 3	Tot klasse 3

Deuruitvoeringen

Het passende profiel voor elke eis

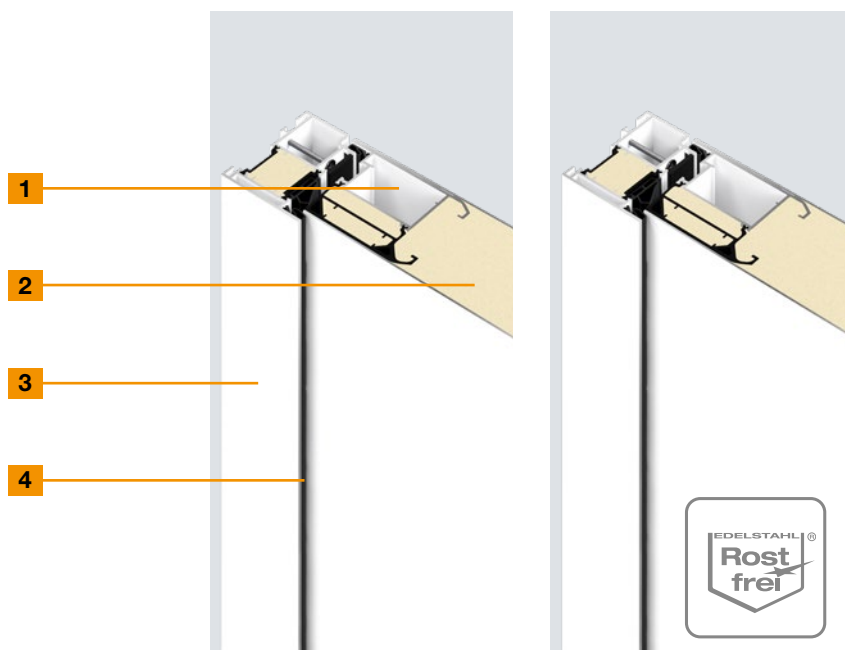

ThermoSafe

ThermoSafe Hybrid

	ThermoSafe	ThermoSafe Hybrid
1 Deurprofiel	Inliggend	Inliggend
Materiaal	Aluminium, thermisch onderbroken	Aluminium, thermisch onderbroken
2 Deurbladdikte	73 mm	73 mm
Buitenplaat	Aluminium	Roestvrij staal
Buitensponning	Met opdek	Met opdek
Binnenplaat	Aluminium	Aluminium
Binnensponning	Stomp	Stomp
3 Kozijndikte	82 mm	82 mm
Materiaal	Aluminium, thermisch onderbroken	Aluminium, thermisch onderbroken
4 Afdichtingssysteem	3-voudig	3-voudig
Drempelprofiel	Polyamide	Polyamide
Warmte-isolatie (U_D -waarde)*	Tot 0,87 W/(m²·K)	Tot 0,87 W/(m²·K)
Geluidsisolatie	30 dB	30 dB

* Afhankelijk van de deurafmetingen. Vermelde waarden voor RAM 1250 x 2200 mm

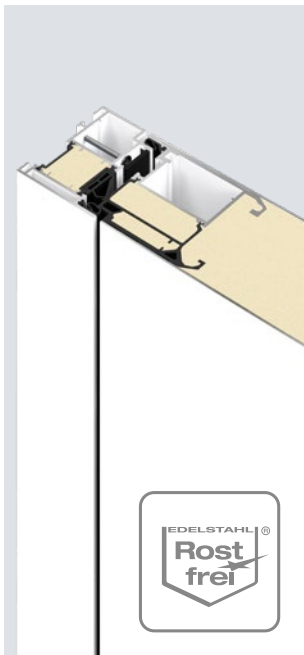

ThermoPlan Hybrid



ThermoCarbon



TopComfort



NIEUW. TopComfort Portal

Inliggend	Inliggend	Beglazingspaneel	Inliggend
Aluminium, thermisch onderbroken	Carbon, thermisch onderbroken	Aluminium, thermisch onderbroken	Aluminium, thermisch onderbroken
82 mm	100 mm	83 mm	83 mm
Roestvrij staal	Aluminium		Aluminium
Stomp	Met opdek	Stomp	Stomp
Aluminium	Aluminium		Aluminium
Stomp	Met opdek	Stomp	Stomp
82 mm	111 mm	80 mm	83 mm
Aluminium, thermisch onderbroken	Aluminium, thermisch onderbroken	Aluminium, thermisch onderbroken	Aluminium, thermisch onderbroken
3-voudig	4-voudig	2-voudig	2-voudig
Polyamide	Polyamide	Aluminium-kunststof	Aluminium-kunststof
Tot 0,78 W/(m²·K)	Tot 0,47 W/(m²·K)	Tot 1,3 W/(m²·K)	Tot 1,2 W/(m²·K)
33 dB	29 dB	29 tot 39 dB (afhankelijk van de glassoort)	29 dB

Alleen bij Hörmann
 U₀-waarde tot 0,47 W/(m²·K)

Deuruitrustingen

Voor een elegant en functioneel deurdesign



	ThermoSafe	ThermoSafe Hybrid
1 Volledig binnenaanzicht	●	●
2 3D-scharnieren, verkeerswit RAL 9016	●	●
3 Verborgene liggende scharnieren	○	○
4 Kabelovergang met spiraalkabel	○	○
5 Kabelovergang met kabelband en montagegroef	-	-
Kabelovergang met kabelband en dwarsstijlconstructie	○	○
6 Binnenkruk	Roestvrijstalen kruk CARO	Roestvrijstalen kruk CARO
7 Roestvrijstalen sluitplaat	●	●
8 Geïsoleerd glas	3-voudige beglazing	3-voudige beglazing
9 Geïntegreerde deurdranger of deurdranger HDC 35 (niet afgebeeld) met mechanische vastzeteenheid	○	○
Openingsbegrenzer	○	○
10 Neerdalende vloerafdichting met weersbescherming	○	○

● = standaard ○ = optioneel - = niet leverbaar

* Motief 310 met 3-voudige beglazing



4



6



9

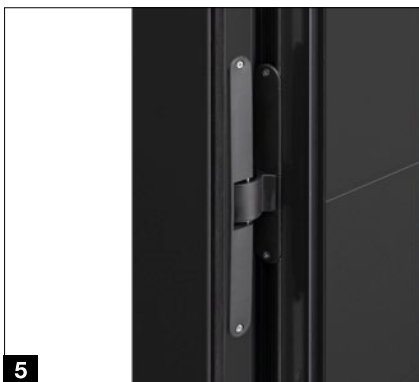

5



7



10

ThermoPlan Hybrid

ThermoCarbon

TopComfort

NIEUW. TopComfort Portal

●	●	●	●
●	-	●	●
○	●	○	○
○	-	○	○
-	○	-	○
○	-	-	-
Roestvrijstalen kruk CARO	Roestvrijstalen kruk CARO	Aluminium kruk Rondo, verkeerswit RAL 9016	Aluminium kruk Rondo, verkeerswit RAL 9016
●	● (in de sponning geïntegreerd)	●	●
3-voudige beglazing	4-voudige beglazing*	3-voudige beglazing	3-voudige beglazing
○	○	-	○
○	-	○ Met schaarbegrenzer	○
-	-	○ Zonder weersbescherming	-

Veiligheidsuitrustingen

Standaard gecertificeerde veiligheidsuitrusting



1



2



3



4

	ThermoSafe	ThermoSafe Hybrid
1 Profielcilinder met verzonken veiligheidsrozet	-	-
2 Profielcilinder met erop geplaatste veiligheidsrozet	●	●
3 Veiligheidsslot met draaigrendel en mechanische vergrendeling	● H5 met 5-voudige vergrendeling	● H5 met 5-voudige vergrendeling
Elektrische deuropener met dag- / nachtfunctie	○	○
Elektrische deuropener met dag- / nachtfunctie en constant open	○	○
4 Veiligheidsslot met schootrendel en mechanische zelfvergrendeling	■ S5 Automatic met 5-voudige vergrendeling	■ S5 Automatic met 5-voudige vergrendeling
4 Veiligheidsslot met schootrendel, blokkeerbeugel en mechanische zelfvergrendeling	○ S5S Automatic met 5-voudige vergrendeling	○ S5S Automatic met 5-voudige vergrendeling
Optilbeveiliging* aan de scharnierzijde	●	●
RC2-veiligheidsuitrusting	-	-
RC3-veiligheidsuitrusting	●	●
RC4-veiligheidsuitrusting	-	● Voor deurmotieven zonder beglazing en met H5-slot

● = standaard ■ = optioneel zonder meerprijs ○ = optioneel - = niet leverbaar

* Niet vereist bij verborgen liggende scharnieren



RC2-veiligheid
Getest en gecertificeerd

De gelegenheidsdief probeert een vergrendelde deur met eenvoudig gereedschap binnen 3 minuten open te breken.



RC3-veiligheid
Getest en gecertificeerd

Een dief probeert de vergrendelde deur met gereedschappen, zoals een koevoet of simpele boormachines binnen 5 minuten open te breken.



RC4-veiligheid
Getest en gecertificeerd

Een ervaren dief probeert de vergrendelde deur met gereedschappen, zoals een koevoet, boormachine of slag gereedschap binnen 10 minuten open te breken.



ThermoPlan Hybrid

ThermoCarbon

TopComfort

NIEUW. TopComfort Portal

●	●	●	●
-	-	-	-
● H5 met 5-voudige vergrendeling	● H9 met 9-voudige vergrendeling	● H5 met 5-voudige vergrendeling	● H5 met 5-voudige vergrendeling
○	○	○	○
○	○	○	○
■ S5 Automatic met 5-voudige vergrendeling	■ S7 Automatic met 7-voudige vergrendeling	■ S5 Automatic met 5-voudige vergrendeling	■ S5 Automatic met 5-voudige vergrendeling
○ S5S Automatic met 5-voudige vergrendeling	-	○ S5S Automatic met 5-voudige vergrendeling	○ S5S Automatic met 5-voudige vergrendeling
●	Niet vereist	●	●
●	●	○	○
-	○	-	-

Comfortsloten

Veilig en intelligent

Automatisch veiligheidsslot S5 / S7 met elektromotor

Het slot is uitgerust met een elektromotor met automatische zelfvergrendeling (VdS-klasse B), die de schootrendel van uw voordeur door een elektrische impuls ontgrendelt. Afhankelijk van de uitvoering van het slot kunt u de voordeur van binnenuit openen met een knop op een aanwezige intercom of van buitenaf door een code in te voeren, met een vingerafdruk, draadloos of via Bluetooth.

	S5 / S7 Comfort	S5 / S7 Code	S5 / S7 Scan	S5 / S7 Smart	S5 / S7 BlueSecur
Aansluiting op de intercom	●	●	●	●	●
Codeschakelaar in de deurvleugel		●			
Codeschakelaar in de deurkruk		○			
Vingerscanner in de deurvleugel			●		
Vingerscanner in de deurkruk			○		
BiSecur-radiosysteem		○	○	●	
Bluetooth-ontvanger voor Hörmann BiSecur		○	○		●

● = standaard ○ = optioneel

S5 = 5-voudige vergrendeling voor ThermoSafe, ThermoSafe Hybrid, ThermoPlan Hybrid

S7 = 7-voudige vergrendeling voor ThermoCarbon

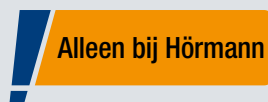

Alle automatische sloten met elektromotor kunnen optioneel worden uitgerust met het BiSecur-radiosysteem. U opent uw voordeur daarmee heel eenvoudig met een optionele handzender, een draadloze knop of het Smart Home-systeem Hörmann homee.

Een extra voordeel: met dezelfde handzender kunt u ook uw Hörmann-garagedeur of -inrithek bedienen. Dit uiterst veilige radiosysteem garandeert dat vreemden uw radiosignaal niet kunnen kopiëren. Alle aandrijvingen, ontvangers en bedieningselementen met het BiSecur-radiosysteem zijn 100 % compatibel.

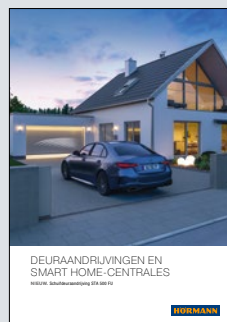

Meer informatie vindt u in de brochure "Deuraandrijvingen en Smart Home-systemen".



Codeschakelaars

Inbouw in de handgreep HOE 605 of op de deurvleugel, voor max. 20 codes, afmetingen: 45 x 75 mm



Vingerscanner

Inbouw in handgreep HOE 506 / HOE 606 (zie afbeelding links) of op de deurvleugel, voor tot 150 vingerafdrukken, eenvoudig beheer van de vingerafdrukken per app, VdS-getest, afmetingen 45 x 75 mm

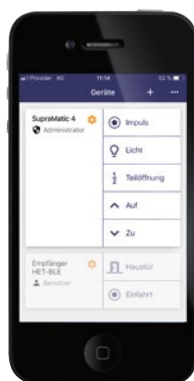

Bluetooth-ontvanger

Voor bediening met smartphone via de Hörmann BlueSecur-app

 **Hörmann BlueSecur**

Alleen bij Hörmann
Europees patent

Open en sluit uw voordeur bijzonder comfortabel met Bluetooth via uw smartphone. Via de gebruikersvriendelijke Hörmann BlueSecur-app ontgrendelt en vergrendelt u uw voordeur. Bovendien kunnen er nog meer gebruikersautorisaties permanent of tijdelijk naar andere smartphones worden overgedragen, zodat elk lid van het gezin altijd zijn eigen "voordeuropener" bij zich heeft.

Buitenhandgrepen

Exclusief design



HOE 500
Roestvast staal mat
geborsteld
Handgreep lengte ¹⁾:
1000 mm

HOE 501 / HOE 739
Roestvrij staal,
geborsteld
Handgreep lengte ¹⁾:
1000 mm (HOE 501),
1703 mm (HOE 739)

**HOE 501 / HOE 739
black.edition**
Gitzwart RAL 9005
fijne structuur mat
Handgreep lengte ¹⁾:
1000 mm (HOE 501),
1703 mm (HOE 739)

HOE 506
Roestvrij staal
geborsteld, voorbereid
voor inbouw van een
vingerscanner
Handgreep lengte ¹⁾:
1000 mm

**HOE 506 black.
edition**
Gitzwart RAL 9005
fijne structuur mat,
vorbereid voor
inbouw van een
vingerscanner
Handgreep lengte ¹⁾:
1000 mm

HOE 600 / 610 / 615
Roestvrij staal,
geborsteld
Handgreep lengtes ¹⁾:
950 mm (HOE 600),
1100 mm (HOE 615),
1250 mm (HOE 610)



HOE 730
Roestvrij staal,
geborsteld
Handgreep lengte ⁶⁾:
1876 mm

HOE 795 / 796
Roestvrij staal,
geborsteld
Handgreep lengtes ²⁾:
1027 mm (HOE 795),
627 mm (HOE 796)

38-1
Gepolijst roestvrij staal
met decoratief
middendeel
Handgreep lengte ¹⁾:
1000 mm

38-2
Roestvrij staal,
geborsteld
Handgreep lengte ¹⁾:
1000 mm

HOE 800
Gepolijst roestvrij staal
met decoratief
middendeel
Handgreep lengte ³⁾:
330 mm

14-1
Gepolijst roestvrij staal
met decoratief
middendeel
Handgreep lengte ³⁾:
330 mm



HOE 605

Roestvrij staal
geborsteld,
voorbereid voor
inbouw van een
codeschakelaar
Handgriplengte ¹⁾:
1000 mm

HOE 700

Gepolijst roestvrij
staal met decoratief
middendeel
Handgriplengte ¹⁾:
1000 mm

HOE 701

Roestvrij staal
met decoratief
middendeel
Handgriplengte ¹⁾:
1000 mm

HOE 706

Roestvrij staal
geborsteld,
voorbereid voor
inbouw van een
vingerscanner
Handgriplengte ¹⁾:
1000 mm

HOE 710

Roestvrij staal,
geborsteld
Handgriplengte:
aangepast aan de
deurhoogte

HOE 740

Roestvrij staal,
geborsteld
Handgriplengte ²⁾:
aangepast aan de
deurhoogte



14-2

Roestvrij staal,
geborsteld
Handgriplengte ³⁾:
330 mm

14-4

Messing gepolijst
Handgriplengte ³⁾:
330 mm

81-1

Messing gepolijst
Handgriplengte ³⁾:
290 mm

92-2

Roestvrij staal,
geborsteld
Handgriplengte ⁴⁾:
350 mm

94-2

Roestvrij staal,
geborsteld
Handgriplengte ⁵⁾:
300 mm

Afstand van de bevestigingen:

¹⁾ 1594 mm resp. 600 mm

²⁾ 980 mm resp. 580 mm

³⁾ 210 mm

⁴⁾ 350 mm

⁵⁾ 300 mm

⁶⁾ 1770 mm

Buitenhandgrepen

Design-handgrepen, aangepast aan de deurhoogte

Design-handgreep G 750



Handgrieplijst in E6 / EV1, eindkap in roestvrij staal



Handgrieplijst in verkeerswit RAL 9016 mat, eindkap in roestvrij staal



Handgrieplijst black.edition in gitzwart RAL 9005 fijne structuur mat, eindkap in gitzwart RAL 9005 fijne structuur mat

Design-handgreep G 760



Handgrieplijst in geanodiseerd aluminium E6 / EV1, handgriepapplicatie in Hörmann-kleur CH 703 AM antraciet metallic fijne structuur mat, eindkap in roestvrij staal



Handgrieplijst in Hörmann-kleur CH 703-AM antraciet metallic fijne structuur mat, handgriepapplicatie in Hörmann-kleur CH 703 AM antraciet metallic fijne structuur mat, eindkap in roestvrij staal



Handgrieplijst black.edition in gitzwart RAL 9005 fijne structuur mat, handgriepapplicatie in gitzwart RAL 9005 fijne structuur mat, eindkap in gitzwart RAL 9005 fijne structuur mat



Handgrieplijst in geanodiseerd aluminium E6 / EV1, handgriepapplicatie in geanodiseerd aluminium E6 / EV1, eindkap in roestvrij staal



Handgrieplijst in geanodiseerd aluminium E6 / EV1, handgriepapplicatie in verkeerswit RAL 9016 mat, eindkap in roestvrij staal



Handgrieplijst in geanodiseerd aluminium E6 / EV1, handgriepapplicatie in gitzwart RAL 9005 fijne structuur mat, eindkap in roestvrij staal



Handgrieplijst in aluminium geanodiseerd E6 / EV 1, handgriepapplicatie in Decoral Rusty Patina, eindkap in roestvrij staal

Handgriepapplicatie in Decoral

Maximale handgriep lengte 2100 mm

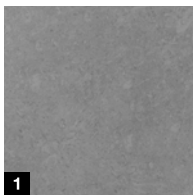

1



2

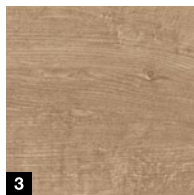

3

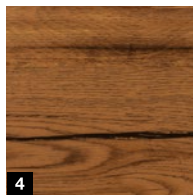

4



5

- 1 Cement light
- 2 Rusty Patina
- 3 Wild eiken
- 4 Schuurhout
- 5 Schuurhout grijs

Krukgarnituren

Stijlvol voor wat betreft design en veiligheid



Roestvrijstalen kruk CARO
Standaard voor ThermoCarbon, ThermoSafe, ThermoSafe Hybrid en ThermoPlan Hybrid alsmede optioneel voor TopComfort en TopComfort Portal



Roestvrijstalen kruk Okto
Optioneel voor ThermoSafe, ThermoSafe Hybrid, ThermoPlan Hybrid, TopComfort en TopComfort Portal



Aluminium kruk Rondo
In verkeerswit RAL 9016, standaard voor TopComfort en TopComfort Portal



Roestvrijstalen krukgarnituur D-116
Optioneel voor ThermoSafe, ThermoSafe Hybrid, ThermoPlan Hybrid, TopComfort en TopComfort Portal



Roestvrijstalen krukgarnituur D-335
Optioneel voor ThermoSafe, ThermoSafe Hybrid, ThermoPlan Hybrid, TopComfort en TopComfort Portal



Aluminium kruk D-360
black.edition in gitzwart mat RAL 9005 fijne structuur mat, optioneel voor ThermoSafe, ThermoSafe Hybrid, ThermoPlan Hybrid en ThermoCarbon



Aluminium kruk D-360
In verkeerswit mat RAL 9016, optioneel voor ThermoSafe, ThermoSafe Hybrid, ThermoPlan Hybrid en ThermoCarbon



Roestvrijstalen kruk D-360
Optioneel voor ThermoSafe, ThermoSafe Hybrid, ThermoPlan Hybrid en ThermoCarbon



Roestvrijstalen kruk D-360
Optioneel voor ThermoSafe, ThermoSafe Hybrid, ThermoPlan Hybrid en ThermoCarbon



Aluminium veiligheidsgarnituur 62-1
Optioneel voor ThermoSafe, ThermoSafe Hybrid, ThermoPlan Hybrid en TopComfort (niet voor RC3-veiligheidsuitrusting) en TopComfort Portal



Roestvrijstalen veiligheidsgarnituur 62-4
In verkeerswit mat RAL 9016, optioneel voor ThermoSafe, ThermoSafe Hybrid, ThermoPlan Hybrid en TopComfort (niet voor RC3-veiligheidsuitrusting) en TopComfort Portal



Veiligheidskruk

Vermijd dat huisdieren de deuren openen: onze veiligheidskruk opent pas na ca. 87° in plaats van 25° zoals bij traditionele krukken. Zo is afsluiten van de deur niet noodzakelijk. Onze comfortfuncties zoals de elektrische deuropener, de codeschakelaar of de vingerscan blijven uiteraard ook behouden.

→ Verkrijgbaar voor alle aluminium voordeuren



Bekijk de korte film op YouTube of op www.hormann.be/be-nl/mediacenter www.hormann.nl/mediacenter

MatchColor-, standaard- en voorkeurkleuren

Voor individuele vormgevingen



MatchColor

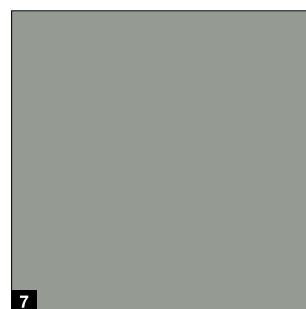
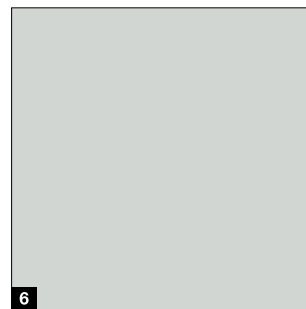
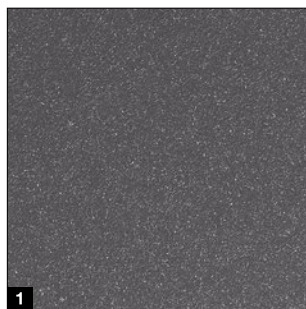

MatchColor

MatchColor

Geef uw huis kleur in perfecte harmonie – met de MatchColor-voorkeurkleuren voor garagesectionaaldeuren, voordeuren, zijdeuren en stalen deuren met hetzelfde aanzicht. Geniet dankzij afgestemde kleuren van het harmonische totaalaanzicht. Dat is merkkwaliteit van Hörmann!

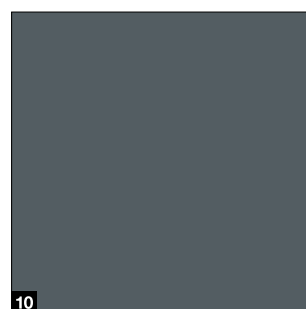
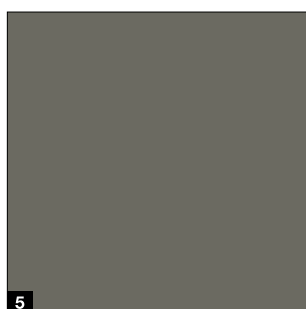
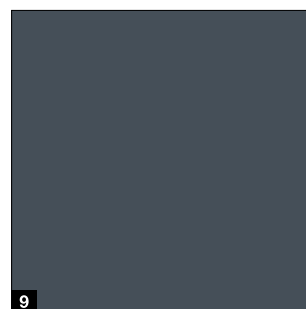
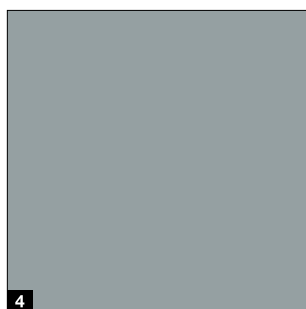
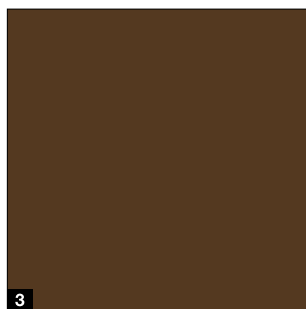

Standaard- en voorkeurkleuren

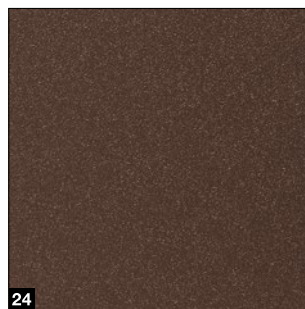
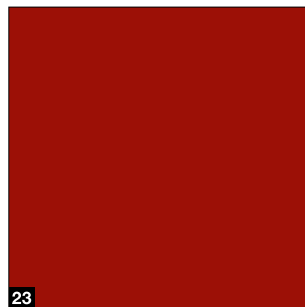
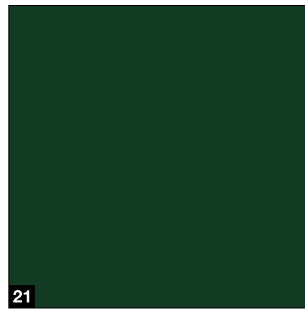
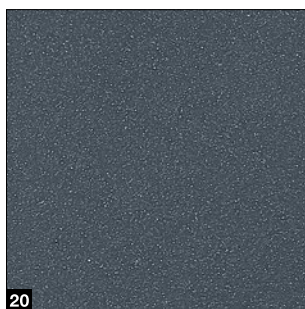
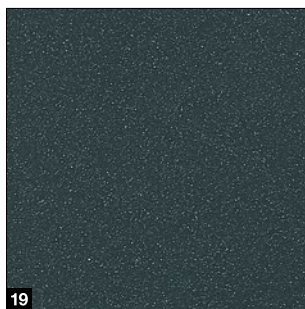
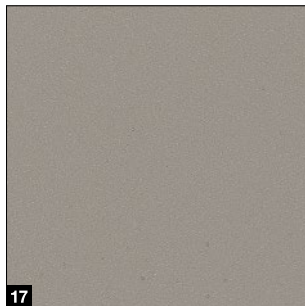
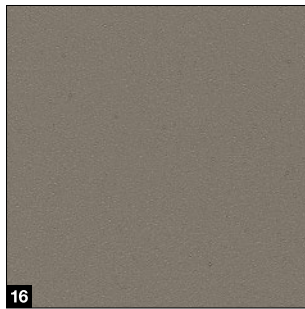
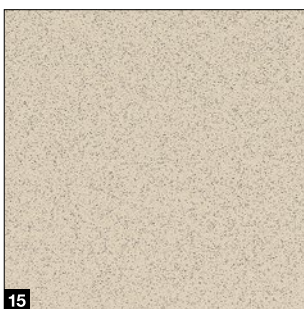
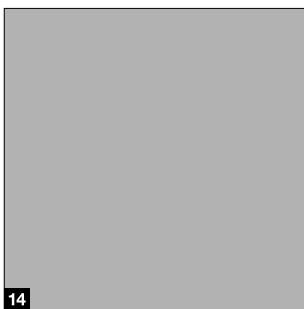
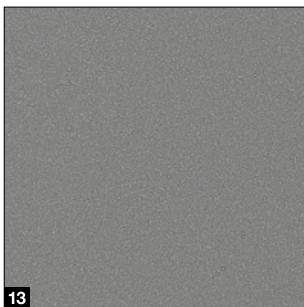
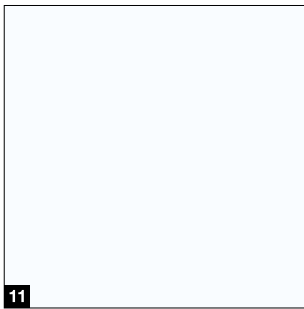

MatchColor

- 1 CH 703-AM Antraciet metallic
fijne structuur mat
- 2 RAL 9005 Gitzwart fijne
structuur mat
- 3 RAL 8028 Terrabruin mat
- 4 RAL 7040 Venstergrijs mat
- 5 RAL 7039 Kwartsgrijs mat
- 6 RAL 7035 Lichtgrijs mat
- 7 RAL 7030 Steengrijs mat
- 8 RAL 7016 Antracietgrijs mat
- 9 RAL 7015 Leigrijs mat
- 10 RAL 7012 Basaltgrijs mat

Standaardkleur

- 11 RAL 9016 Verkeerswit mat

Voorkeurkleuren

- 12 RAL 9016 Verkeerswit
glanzend
- 13 RAL 9007 Grijs
aluminiumkleurig
fijne structuur mat
- 14 RAL 9006 Blank
aluminiumkleurig
zijdeglans
- 15 RAL 9001 Crèmewit fijne
structuur mat
- 16 RAL 7039 Kwartsgrijs fijne
structuur mat
- 17 RAL 7030 Steengrijs fijne
structuur mat
- 18 RAL 7022 Ombergrijs mat
- 19 RAL 7016 Antracietgrijs fijne
structuur mat
- 20 RAL 7015 Leigrijs fijne
structuur mat
- 21 RAL 6009 Dennengroen mat
- 22 RAL 6005 Mosgroen mat
- 23 RAL 3003 Robijnrood mat
- 24 CH 607 Kastanjekleurig fijne
structuur mat

Let op:

Alle kleurgegevens zijn vergelijkbaar met de respectievelijke RAL-kleur. Om druktechnische redenen zijn de afbeeldingen van de kleuren en de oppervlakken niet kleurbindend.

Laat u door uw Hörmann dealer adviseren.

RAL-kleur naar keuze

Alle voordeuren zijn optioneel verkrijgbaar in ongeveer 200 RAL Classic-kleuren (met uitzondering van pareleffect- en fluorescerende kleuren) en in veel NCS- en dB-kleuren.

Beglazing

Voor deurmotieven en zijdelen

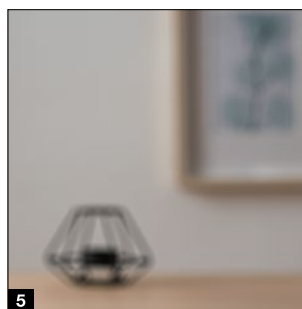
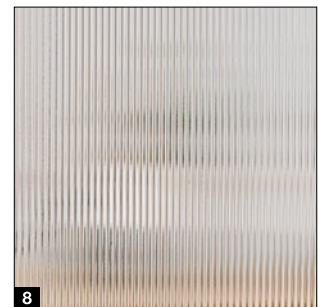
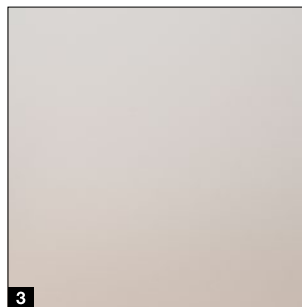
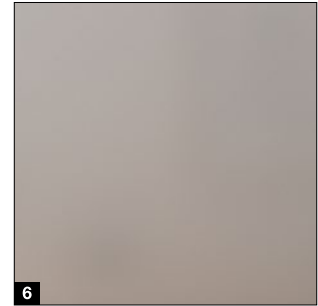
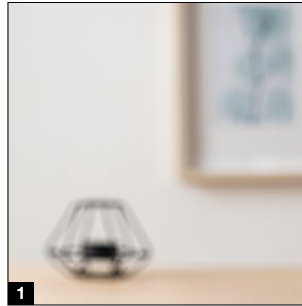
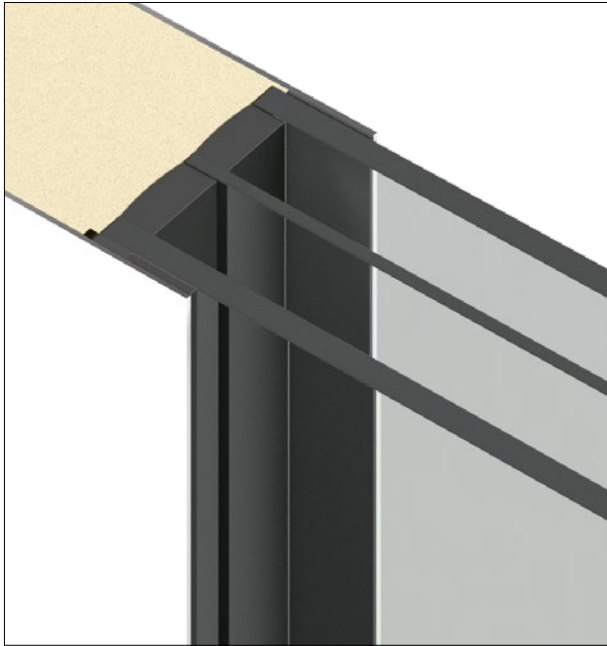

Alleen bij Hörmann

Standaard met 10 mm P5A
gelaagd veiligheidsglas en 8 mm
gelaagd veiligheidsglas

Veilige beglazing.

Op het gebied van ongevallen- en inbraakbeveiliging voldoen Hörmann aluminium voordeuren aan de allerstrengste eisen. Het gelaagde veiligheidsglas aan de binnen- en buitenzijde van de 3-voudige isolerende beglazing zorgt voor maximale veiligheid. Bij eventueel breken van het glas blijven de glassplinters aan de inliggende folie kleven, zodat gevaar voor letsel door scherven in huis nagenoeg is uitgesloten. Bovendien biedt het gelaagde veiligheidsglas een hogere inbraakbeveiliging, omdat doorbreken wordt bemoeilijkt.

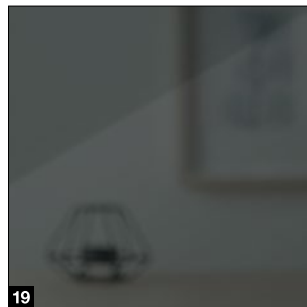
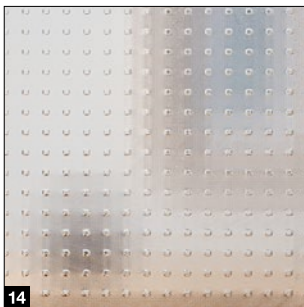
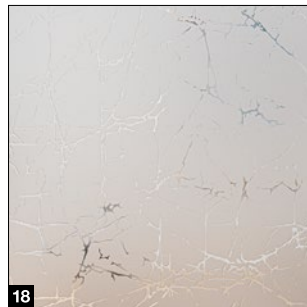
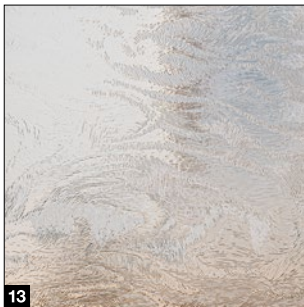
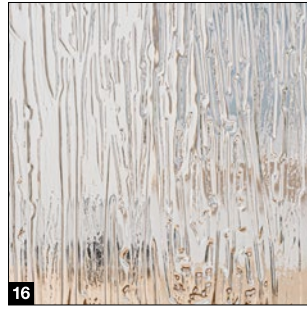

- 1 Float helder / helder glas
- 2 Float gematteerd / gezandstraald
- 3 Satinato
- 4 Pave wit
- 5 Parsol grijs
- 6 Parsol mat grijs
- 7 Figuurglas 504
- 8 Figuurglas 553
- 9 Chinchilla
- 10 Micrograin (Madras basic)
- 11 Reflo helder
- 12 Reflo gematteerd
- 13 Silk
- 14 Master-Carré
- 15 Barokwit
- 16 Niagara wit
- 17 Gotiek wit
- 18 Uadi wit
- 19 NIEUW. Zwart glas

Maten en inbouwgegevens

ThermoSafe / ThermoSafe Hybrid

Afmetingen voordeur ThermoSafe / ThermoSafe Hybrid

Uitvoering omraming van 70	Kozijnbuitenmaat ¹⁾ (bestelmaat)	Vrije metselwerkmaat ¹⁾	Kozijnbinnenmaat
Standaard	Max. 1250 × 2250	Max. 1270 × 2260	Max. 1110 × 2180
Buitengewone maat	Max. 1250 × 2350	Max. 1270 × 2360	Max. 1110 × 2280
XXL	Max. 1250 × 2500	Max. 1270 × 2510	Max. 1110 × 2430

Afmetingen zijdelen ThermoSafe / ThermoSafe Hybrid

Stijlconstructie	Zijdeel hoogte ¹⁾	TM zijdeel breedte ¹⁾	TM voordeur breedte ¹⁾
1-zijdig	Max. 3000	260 – 1600	Max. 1230
2-zijdig	Max. 3000	260 – 1600	Max. 1210

De maximale vervoerlengte van een deurinstallatie (inclusief zijdelen, bovenlichten en opbouwprofielen) mag aan één kant niet meer dan 2700 mm bedragen.

Koppelconstructie	Zijdeel hoogte ¹⁾	TM zijdeel breedte ¹⁾	TM voordeur breedte ¹⁾
1- / 2-zijdig	Max. 3000	300 – 2500 ²⁾	1250

¹⁾ bij omraming van 110 + 40 mm

²⁾ Met Reflo- of Micrograin-beglazing

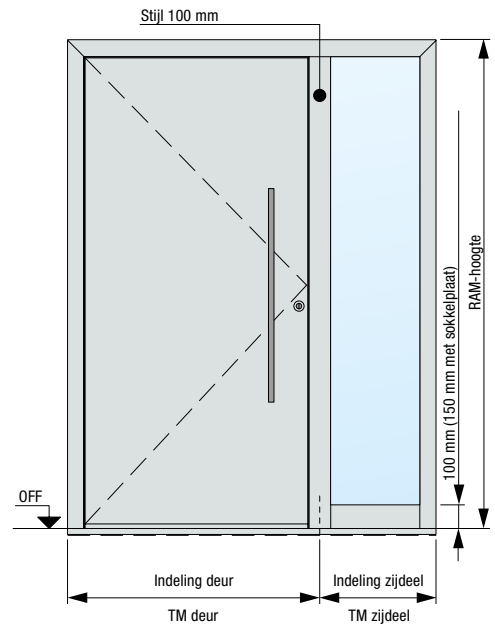

Horizontale doorsnede deur

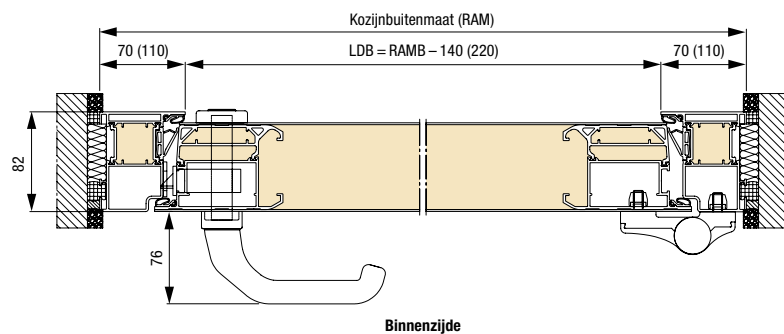

Verticale snede deur

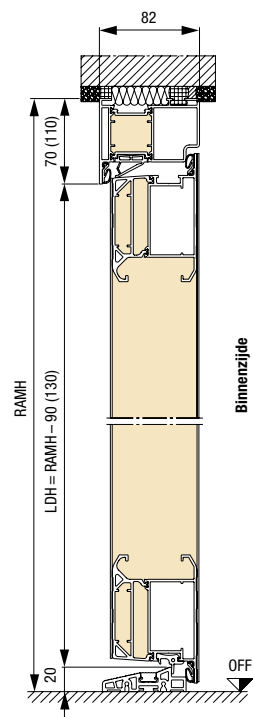

Invloeringsprofiel / transportbeveiliging

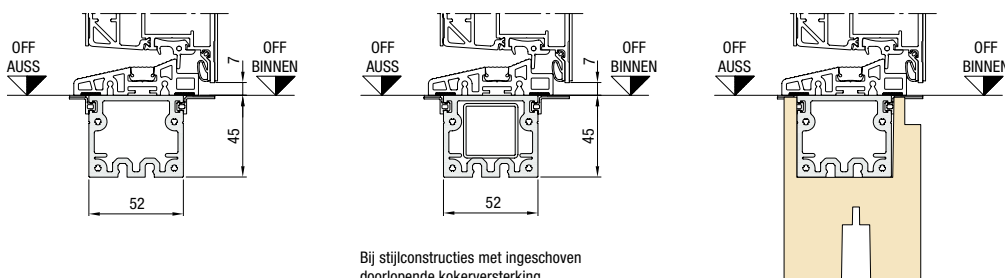

NIEUW. Invloering Thermo voor een hogere warmte-isolatie in het vloeroppervlak

Maten in mm

Afmetingen ThermoPlan Hybrid-voor deur

Uitvoering omraming van 70	Kozijnbuitenmaat ¹⁾ (bestelmaat)	Vrije metselwerkmaat ¹⁾	Kozijnbinnenmaat
Standaard	Max. 1250 × 2250	Max. 1270 × 2260	Max. 1110 × 2180
Buitengewone maat	Max. 1250 × 2350	Max. 1270 × 2360	Max. 1110 × 2280
XXL	Max. 1250 × 2500	Max. 1270 × 2510	Max. 1110 × 2430

Afmetingen ThermoPlan Hybrid-zijdelen

Stijlconstructie	Zijdeel hoogte ¹⁾	TM zijdeel breedte ¹⁾	TM voordeur breedte ¹⁾
1-zijdig	Max. 3000	260 – 1600	Max. 1230
2-zijdig	Max. 3000	260 – 1600	Max. 1210

De maximale vervoerlengte van een deurininstallatie (inclusief zijdelen, bovenlichten en opbouwprofielen) mag aan één kant niet meer dan 2700 mm bedragen.

Koppelconstructie	Zijdeel hoogte ¹⁾	TM zijdeel breedte ¹⁾	TM voordeur breedte ¹⁾
1-/2-zijdig	Max. 3000	300 – 2500 ²⁾	1250

¹⁾ bij omraming van 110 + 40 mm

²⁾ Met Reflo- of Micrograin-beglazing

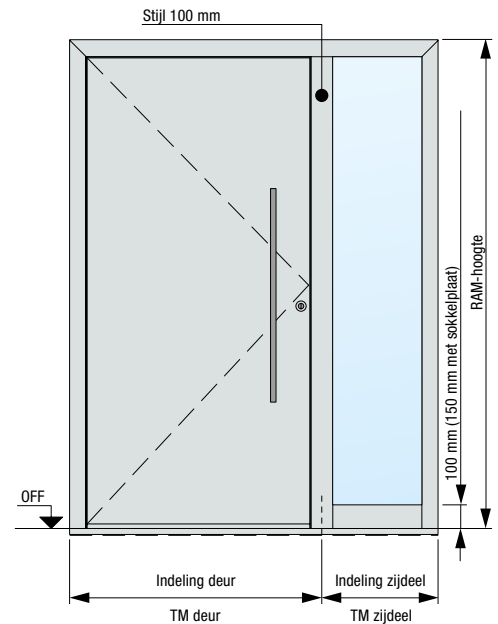

Horizontale doorsnede deur

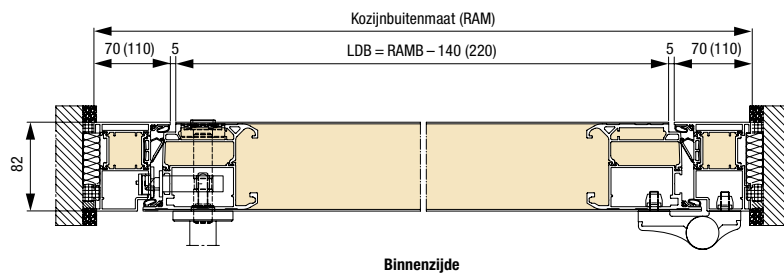

Verticale snede deur

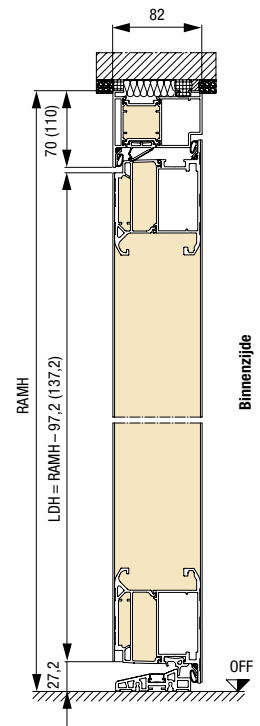

Invloeringsprofiel / transportbeveiliging

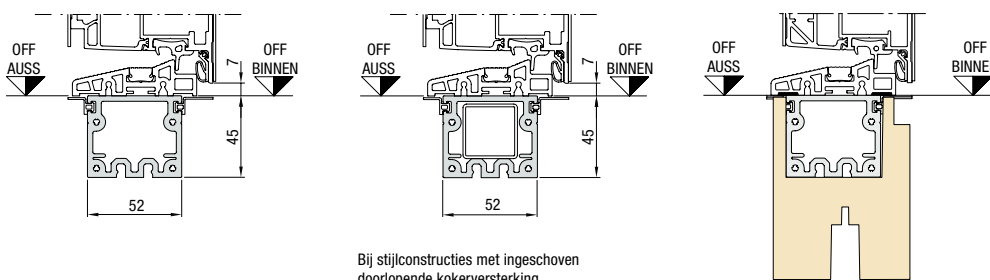

NIEUW. Invloering Thermo voor een hogere warmte-isolatie in het vloeroppervlak

Maten en inbouwgegevens

ThermoCarbon

Afmetingen ThermoCarbon-voor deur

Uitvoering	Kozijnbuitenmaat (bestelmaat)	Netto metselwerkmaat	Kozijnbinnenmaat
Standaard	Max. 1340 x 2350	Max. 1360 x 2360	Max. 1140 x 2230
XXL	Max. 1340 x 3000	Max. 1360 x 3010	Max. 1140 x 2880

Afmetingen ThermoCarbon-voor deur

Stijlconstructie	Hoogte zijdeel	Breedte TM zijdeel	Breedte TM voordeur
1-zijdig	Max. 3000	300 – 1600	Max. 1300
2-zijdig	Max. 3000	300 – 1600	Max. 1260

De maximale vervoerlengte van een deuringstallatie (inclusief zijdelen, bovenlichten en opbouwprofielen) mag aan één kant niet meer dan 2700 mm bedragen.

Koppelconstructie	Hoogte zijdeel	Breedte TM zijdeel	Breedte TM voordeur
1-/2-zijdig	Max. 3000	340 – 1600	1340

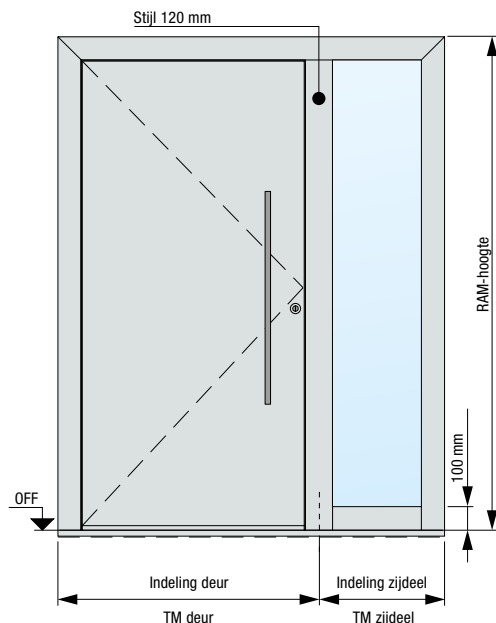

Horizontale doorsnede deur

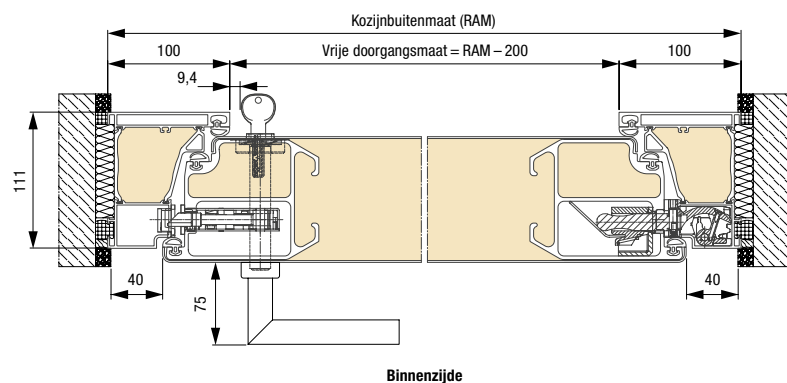

Verticale snede deur

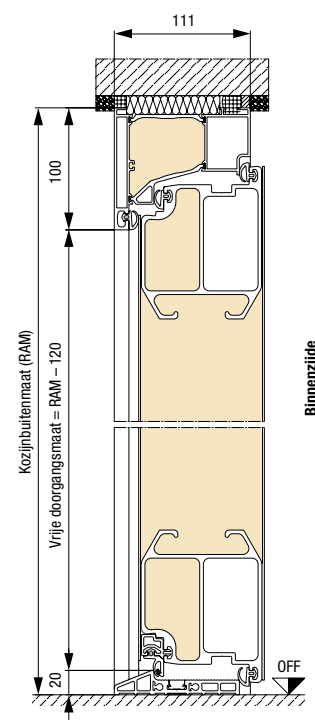

Invloeringsprofiel / transportbeveiliging

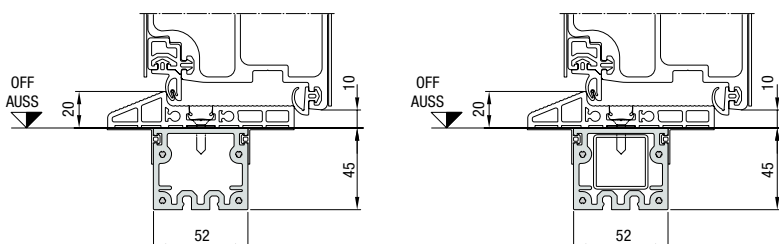

Bij stijlconstructies met ingeschoven doorlopende kokerversterking

Maten in mm

Afmetingen TopComfort-voor deur

Uitvoering omringing van 70	Kozijnbuitenmaat ¹⁾ (bestelmaat)	Vrije metselwerkmaat ¹⁾	Kozijnbinnenmaat
Standaard	Max. 1300 x 2500	Max. 1270 x 2510	Max. 1160 x 2430

Afmetingen TopComfort-zijdelen

Stijlconstructie	Zijdeel hoogte ¹⁾	TM zijdeel breedte ¹⁾	TM voordeur breedte ¹⁾
1-zijdig	Max. 3000	260 - 1600	Max. 1230
2-zijdig	Max. 3000	260 - 1600	Max. 1210

De maximale vervoerlengte van een deurstallatie (inclusief zijdelen, bovenlichten en opbouwprofielen) mag aan één kant niet meer dan 2700 mm bedragen.

Koppelconstructie	Zijdeel hoogte ¹⁾	TM zijdeel breedte ¹⁾	TM voordeur breedte ¹⁾
1- / 2-zijdig	Max. 3000	300 - 1600	1250

¹⁾ bij omringing van 110 + 40 mm

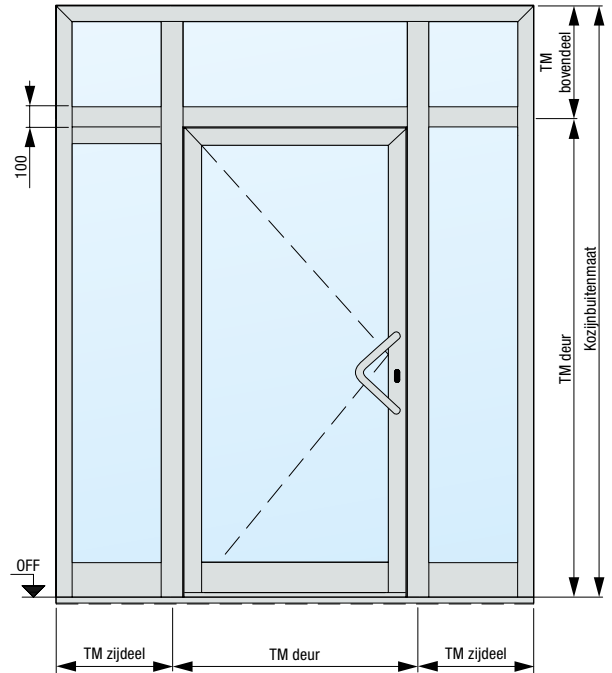

Horizontale doorsnede deur

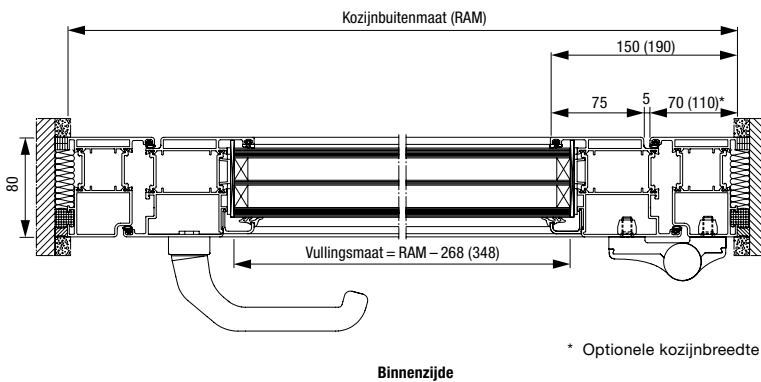

Verticale snede deur

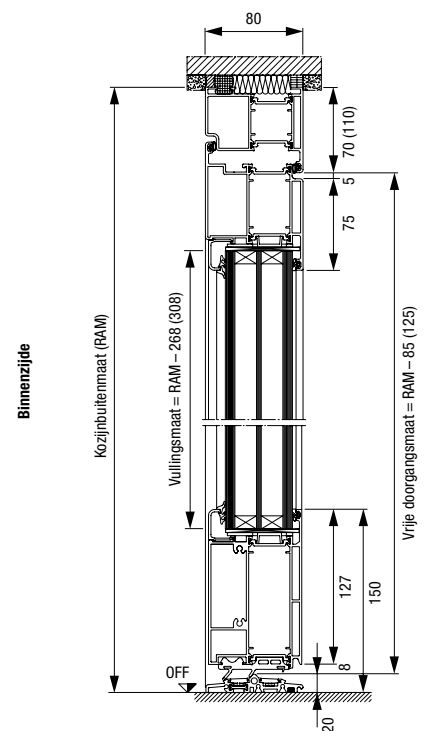

Invloeringsprofiel / transportbeveiliging

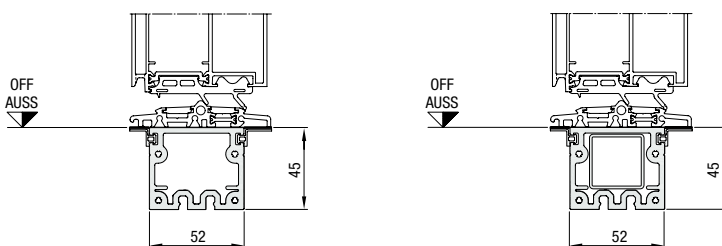

Bij stijlconstructies met ingeschoven doorlopende kokerversterking

Maten en inbouwgegevens

NIEUW. TopComfort Portal

Afmetingen TopComfort Portal-voor deur

Uitvoering	Kozijnbuitenmaat (bestelmaat)	Netto metselwerkmaat	Kozijnbinnenmaat
Standaard	Max. 2600 x 2500	Max. 2620 x 2510	Max. 2400 x 2400

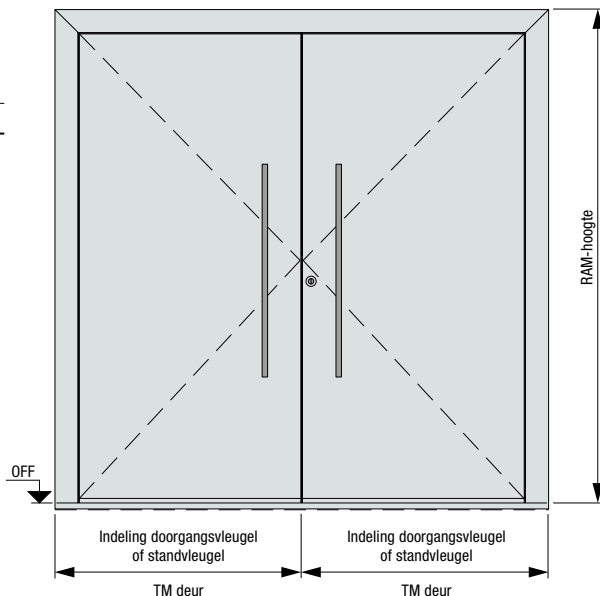

Horizontale doorsnede deur

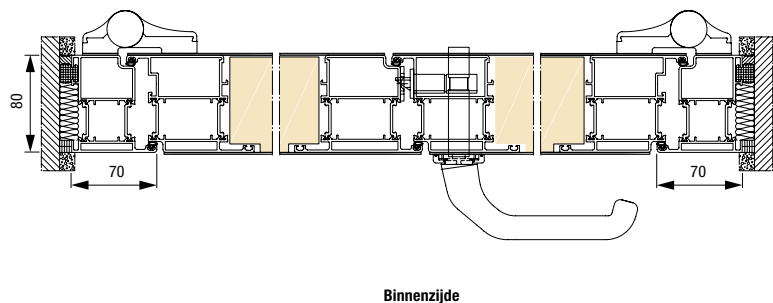

Verticale snede deur

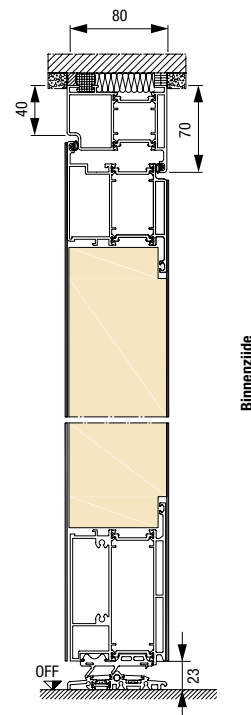

Invloeringsprofiel / transportbeveiliging

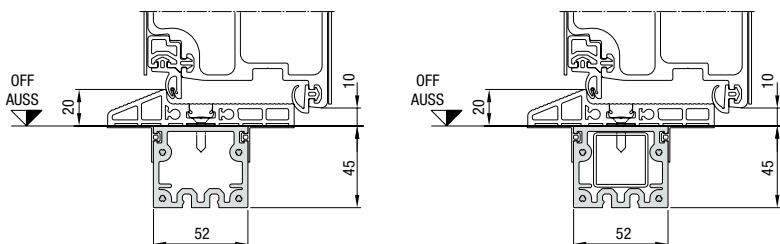

Bij stijlconstructies met ingeschoven doorlopende kokerversterking

Maten in mm



Beleef Hörmann-kwaliteit bij nieuwbouw en renovatie

Hörmann-producten overtuigen met duurzaamheid en hoge functionaliteit. Zo kunt u uw nieuwbouw en ook uw modernisering het beste plannen. De zorgvuldig op elkaar afgestemde oplossingen maken uw huis fraaier, veiliger en comfortabeler.

GARAGEDEUREN. GARAGEDEUR- EN DEURAANDRIJVINGEN. VOORDEUREN. BINNENDEUREN. STAALPLAATDEUREN. DEURKOZIJNEN. OPBERGSYSTEMEN.



De getoonde producten zijn gedeeltelijk uitgerust met speciale uitrustingen en komen niet altijd overeen met de standaarduitvoering. De afgebeelde oppervlakken en kleuren zijn om druktechnische redenen niet kleurbindend. Auteursrechtelijk beschermd. Gehele of gedeeltelijke nadruk is zonder onze toestemming niet toegestaan. Wijzigingen voorbehouden.